

# STIHL

## STIHL HL-KM

Návod k použití





# Obsah

KombiSystém	2
Vysvětlivky k tomuto návodu k použití	2
Bezpečnostní pokyny a pracovní technika	2
Použití	6
Přípustné kombimotory	8
Montáž kombinástroje	9
Kompletace stroje	9
Nastavení postřihové lišty	10
Nasazení závěsného zařízení	11
Startování / vypínání stroje	13
Mazání převodovky	13
Skladování stroje	14
Pokyny pro údržbu a ošetřování	15
Ostření nožů postřihové lišty	15
Jak minimalizovat opotřebení a jak zabránit poškození	15
Důležité konstrukční prvky	17
Technická data	18
Pokyny pro opravu	19
Likvidace stroje	19
Prohlášení o konformitě EU	19
Adresy	20

Vážená zákaznice, vážený zákazníku, děkujeme Vám, že jste se rozhodli pro jakostní výrobek firmy STIHL.

Tento produkt byl vyroben za použití moderních výrobních technologií a obsáhlych opatření pro zajištění jakosti. Snažíme se udělat vše pro to, abyste s tímto výrobkem byli spokojeni a mohli s ním bez problémů pracovat.

Pokud budete mít dotazy týkající se Vašeho stroje, obraťte se laskavě buď na Vašeho obchodníka či přímo na naši distribuční společnost.

Váš



Dr. Nikolas Stihl

# STIHL

## KombiSystém

U KombiSystému STIHL se kombinací různých KombiMotorů a KombiNástrojů sestavují samostatné kompletní stroje. Funkční jednotka vytvořená z KombiMotoru a KombiNástroje je v tomto návodu k použití nazývána (motorovým) strojem.

Z toho vyplývá, že návody k použití KombiMotoru a KombiNástroje tvoří společně kompletní návod k použití stroje.

Ještě před prvním uvedením stroje do provozu si bezpodmínečně pozorně přečtěte vždy **oba dva** návody k použití a bezpečně je uložte pro pozdější použití.

## Vysvětlivky k tomuto návodu k použití

### Obrázkové symboly

Veškeré na stroji zobrazené symboly jsou vysvětleny v tomto návodu k použití.

### Označení jednotlivých textových pasáží



#### VAROVÁNÍ

Varování jak před nebezpečím úrazu či poranění osob, tak i před závažnými věcnými škodami.



#### UPOZORNĚNÍ

Varování před poškozením stroje jako celku či jeho jednotlivých konstrukčních částí.

### Další technický vývoj

STIHL se neustále zabývá dalším vývojem veškerých strojů a přístrojů; z tohoto důvodu si musíme vyhradit právo změn objemu dodávek ve tvaru, technice a vybavení.

Z údajů a vyobrazení uvedených v tomto návodu k použití nemohou být proto odvozovány žádné nároky.

## Bezpečnostní pokyny a pracovní technika



Při práci s prodlouženými zahradními nůžkami jsou nezbytná dodatková bezpečnostní opatření, protože se pracuje s noži pohybujícími se velmi velkou rychlostí, navíc jsou nože postřihové lišty velice ostré a stroj má velký dosah.



Ještě před prvním uvedením stroje do provozu si vždy bezpodmínečně pozorně přečtěte oba dva návody k použití (pro KombiMotor a KombiNástroj) a bezpečně je uložte pro pozdější použití. Nedbání pokynů v návodech k použití může být životu nebezpečné.

Stroj předávejte či zapůjčujte pouze těm osobám, které jsou s tímto modelem a jeho obsluhou obeznámeny – vždy jim zároveň předejte i návody k použití KombiMotoru a KombiNástroje.

Prodloužené zahradní nůžky používejte výlučně jen k postřihu živých plotů, keřů, křovin, houští apod.

K jiným účelům nesmí být stroj používán – **hrozí nebezpečí úrazu!**

Používejte pouze takové postřihové lišty (nože) či příslušenství, které jsou firmou STIHL pro tento stroj povoleny, či technicky adekvátní díly. V případě dotazů k tomuto tématu kontaktujte odborného prodejce.

Používejte pouze vysokojakostní nástroje či příslušenství. V opačném případě může hrozit nebezpečí úrazu či poškození stroje.

STIHL doporučuje používat originální nástroje a příslušenství značky STIHL. Jsou svými vlastnostmi optimálně přizpůsobeny jak výrobku samotnému, tak i požadavkům uživatele.

Na stroji neprovádějte žádné změny – mohlo by to vést k ohrožení bezpečnosti. Za osobní a věcné škody, které by vznikly z důvodů použití nedovolených adaptérů, vylučuje STIHL jakoukoliv zodpovědnost.

K čištění stroje nikdy nepoužívejte vysokotlaké čističe. Prudký proud vody by mohl poškodit jednotlivé díly stroje.

### Oblečení a výstroj

Noste předpisové oblečení a výstroj.



Oblečení musí být účelné a nesmí překážet v pohybu. Těsně přiléhající oděv – pracovní overal, v žádném případě pracovní pláště.

Nikdy nenoste oděvy, které by se mohly zachytit ve dřevě, v chraстí nebo pohybučích se částech stroje. Ani žádné šály, kravaty či šperky a ozdoby. Dlouhé vlasy svažte a zajistěte tak, aby se nacházely nad rameny.



Noste bezpečnostní vysoké boty s hrubou, neklouzavou podrážkou a se špičkou vyztuženou ocelí.

### **VAROVÁNÍ**



Ke snížení nebezpečí očních úrazů noste těsně přiléhající ochranné brýle podle normy EN 166. Dbejte na správné a přiléhavé nasazení brýlí.

Noste osobní ochranu sluchu – např. ochranné kapsle do uší.

Noste ochrannou přilbu, pokud hrozí nebezpečí shora padajících předmětů.



Noste robustní pracovní rukavice z odolného materiálu (například kůže).

STIHL nabízí rozsáhlý program osobního ochranného vybavení.

### Při přepravě stroje

Vždy vypněte motor.

Vždy nasadte ochranný kryt postřihové lišty – i při přepravě na krátké vzdálenosti.

U strojů s přestavitelnou postřihovou lištou: postřihovou lištu nechejte zaaretovat.

U strojů s definovanou přepravní polohou: postřihovou lištu uveďte do přepravní polohy a v ní ji nechejte zaaretovat.

Stroj přenášejte pouze za tyč a vyvážený – postřihová lišta přitom směřuje dozadu.

Nedotýkejte se horkých částí stroje a převodovky – **hrozí nebezpečí popálení!**

Při přepravě ve vozidlech: Stroj zajistěte proti převržení, poškození, jakož i vytečení paliva.

### Před nastartováním

Zkontrolujte provozně bezpečný stav stroje – dbejte na patřičné kapitoly v návodech k použití pro KombiMotor a KombiNástroj:

- Postřihová lišta: správná montáž, pevné usazení a bezzávadný stav (nože jsou čisté, s lehkým chodem a nejsou zdeformované), nože jsou naostřené a dobře nasprejované rozpouštědlem pryskyřic STIHL (mazivem)
- U strojů s přestavitelnou postřihovou lištou: přestavovací mechanismus musí být zaaretován v poloze určené pro start.
- U strojů s definovanou přepravní polohou (postřihová lišta je sklopená k tyči): stroj nikdy nestartujte v přepravní poloze.
- Na ovládacích a bezpečnostních zařízeních neprovádějte žádné změny.
- Rukojeti musejí být čisté a suché, beze stop oleje či nečistot – je to důležité pro bezpečné vedení stroje.
- Závěsné zařízení a rukojeti nastavte podle postavy pracovníka. Dbejte na kapitolu „Nasazení závěsného zařízení“.

Stroj smí být provozován pouze v provozně bezpečném stavu – **hrozí nebezpečí úrazu!**

Pro nouzový případ při použití závěsného zařízení: je třeba předem nacvičit rychlé odložení stroje. Při nácvičku však nikdy stroj neodhazujte na zem, zabrání se tím jeho poškození.

### Jak stroj držet a vést

Stroj držte vždy pevně oběma rukama za rukojeti.

Zaujměte pevný a bezpečný postoj a stroj ved'te tak, aby postříhová lišta byla vždy odvrácená od těla pracovníka.

Podle druhu provedení může být stroj nošen na závěsném zařízení, které nese hmotnost stroje.

### Stroje s kruhovou trubkovou rukojetí

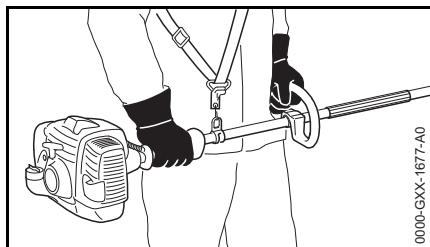

Pravá ruka je na ovládací rukojeti, levá ruka na rukojeti na tyči – toto platí i pro leváky. Rukojeti pevně obemkněte palci.

### Stroje s hadicovým hmatcem

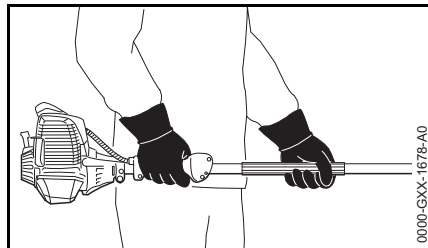

Pravá ruka je na ovládací rukojeti, levá ruka na pryžovém hmatci na tyči – toto platí i pro leváky. Rukojeti pevně obemkněte palci.

### Při práci

V případě hrozícího nebezpečí, resp. v nouzovém případě motor okamžitě vypněte – přesuňte kombinovaný ovladač / zastavovací spínač / zastavovací tlačítko na 0, resp. **STOP**.



Tento stroj není izolován. Zachovávejte odstup od elektrických vedení – **hrozí smrtelné nebezpečí úrazu elektrickým proudem!**

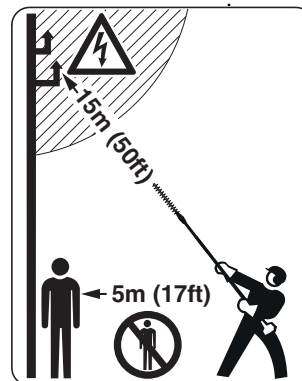

V okruhu 5 m se nesmí zdržovat žádná další osoba – **hrozí nebezpečí úrazu** pohybujícími se noži postříhové lišty a odřezky padajícími z výšky! Tento odstup zachovávejte i od věcí (vozidel, oken) – **hrozí hmotné škody!**

Hrot postříhové lišty musí být od kabelů vedoucích elektrický proud vzdálen vždy minimálně 15 m. U vysokonapětového vedení může dojít k přeskočení elektrického proudu i vzduchem na větší vzdálenost. Při práci v bližším okolí kabelů vedoucích elektrický proud je nutné elektrický proud vypnout.

Dbejte na správně seřízený volnoběh, aby nože postříhové lišty po puštění plynové páčky neběžely dál. Pravidelně kontrolujte, resp. korigujte seřízení volnoběhu. Pokud se nože postříhové lišty přesto ve volnoběhu pohybují, nechte u odborného prodejce provést opravu. Pravidelně kontrolujte, resp. korigujte seřízení volnoběhu.

Postříhovou lištu / nože neustále pozorujte – nikdy nepostříhujte pásma živého plotu, za která není vidět.

Při postřihu vysokých živých plotů pracujte s maximální opatrností – mohli by se za nimi někdo zdržovat – bezpodmínečně se předem podívejte.



Převodová skříň je během práce velice horká. Nedotýkejte se převodové skříňe – **hrozí nebezpečí popálení!**

Pozor při náledí, v mokru, na sněhu, na svazích nebo na nerovném terénu atd. – **hrozí nebezpečí uklouznutí!**

Padající větve, křoví a odřezky odstraňte z pracovního prostoru.

Dbejte na překážky: pařezy, kořeny – **hrozí nebezpečí zakopnutí!**

Dbejte vždy na pevný a bezpečný postoj.

#### Při práci ve výšce:

- vždy používejte vysokozdviznou plošinu
- nikdy nepracujte na žebříku nebo vestoje v koruně stromu
- nikdy nepracujte na nestabilních místech
- nikdy nepracujte jenom jednou rukou

Při práci s ochranou sluchu je třeba zvýšená pozornost a opatrnost – schopnost vnímání zvuků ohlašujících nebezpečí (křik, zvukové signály apod.) je omezena.

Práci včas přerušujte přestávkami, aby se zabránilo stavu únavy a vyčerpání – **hrozí nebezpečí úrazu!**

Pracujte klidně a s rozvahou – pouze za dobrých světelných podmínek a při dobré viditelnosti. Pracujte pozorně a předvídavě, neohrožujte jiné osoby.

Zkontrolujte živý plot a pracovní pásmo – tím se zabrání poškození nožů postřihové lišty:

- Odstraňte kameny, kovové díly a jiné pevné předměty.
- Dbejte na to, aby se mezi nože nedostal žádný písek a žádné kameny, např. při práci nízko nad zemí.
- U živých plotů s drátěnými ploty se nože nikdy nesmějí drátu dotknout.

Vyhnete se jakémukoli kontaktu s elektrickým vedením – nikdy nepřetěžujte elektrické dráty – **hrozí úraz elektrickým proudem!**



Nikdy se nedotýkejte nožů postřihové lišty za běžícího motoru. Pokud by došlo k zablokování postřihových nožů nějakým předmětem, okamžitě zastavte motor – a teprve potom předmět odstraňte – **hrozí nebezpečí úrazu!**

Blokováním nožů a paralelním přidáváním plynu se zvyšuje zátěž stroje a redukuje se pracovní otáčky motoru. Toto vede kvůli permanentnímu prokluzování spojky k přehřívání a k poškození důležitých funkčních částí (např. spojky, částí tělesa z plastu) – v důsledku toho **hrozí nebezpečí úrazu** např. ve volnoběhu běžícími noži postřihové lišty!

Pokud byl stroj vystaven námaze neodpovídající jeho určení (např. působení hrubého násilí při úderu či pádu), je bezpodmínečně nutné před dalším provozem důkladně zkontrolovat stav provozní bezpečnosti – viz také „Před nastartováním“. Zkontrolujte zejména funkčnost bezpečnostních zařízení. Stroje, jejichž funkční bezpečnost již není zaručena, nesmějí být v žádném případě dále používány. V nejasných případech vyhledejte odborného prodejce.

U silně zaprášených či znečištěných živých plotů nastříkejte nože postřihové lišty rozpouštědlem pryskyřic značky STIHL – dle potřeby. Tím se docílí výrazného snížení tření nožů postřihové lišty, agresivního působení rostlinných šťáv a usazování částecek nečistot.

V pravidelných krátkých časových intervalech provádějte kontrolu nožů postřihové lišty a při znatelných změnách proveďte kontrolu okamžitě:

- Vypněte motor.
- Počkejte, až se nože postřihové lišty zastaví.
- Zkontrolujte stav a pevné upnutí, dbejte na praskliny.
- Zkontrolujte stav naostření.

#### Po skončení práce

---

Po skončení práce, resp. před opuštěním stroje: vypněte motor.

Stroj očistěte od prachu a nečistot – nikdy k tomu nepoužívejte prostředky rozpouštějící tuky.

Nože postřihové lišty nastříkejte rozpouštědlem pryskyřic STIHL – motor znovu krátce nastartujte, aby se sprej mohl správně a rovnoměrně rozprostřít.

### Pokyny pro údržbu a opravy

Pravidelně provádět úkony pro údržbu stroje. Provádět pouze takové údržbářské a opravářské úkony, které jsou uvedeny v návodech k použití kombinástrojů a kombimotoru. Veškeré ostatní práce nechat provést u odborného prodejce.

STIHL doporučuje nechat provádět údržbářské a opravářské úkony pouze u autorizovaného, odborného prodejce výrobků STIHL. Autorizovaným odborným prodejcem výrobků STIHL jsou pravidelně nabízena odborná školení a k jejich dispozici jsou dodávány Technické informace.

Používat pouze vysokojakostní náhradní díly. Jinak hrozí eventuální nebezpečí úrazů nebo poškození stroje. V případě dotazů k tomuto tématu se informujte u odborného prodejce.

STIHL doporučuje používat originální náhradní díly STIHL. Jsou svými vlastnostmi optimálně přizpůsobeny jak stroji, tak i požadavkům uživatele.

K provedení oprav, údržbářských úkonů a čištění vždy zásadně **vypnout motor – hrozí nebezpečí úrazu!**

## Použití

### Postřihová sezóna

Při postřihu živých plotů dbát na specifické předpisy dané země resp. na komunální předpisy.

S prodlouženými zahradními nůžkami nikdy nepracovat během všeobecné doby klidu.

### Postup při postřihu

Pokud je nutné provést značně velký sestřih živého plotu – pak pracovat postupně v několika pracovních operacích.

Středně silné a silné větve předem odstranit vyvívavými nůžkami.

Nejdříve živý plot ostříhat z obou stran, poté jeho vrchní část.

### Likvidace

Odřezky nevyhazovat do domácího odpadu – lze je kompostovat.

### Příprava

- U nastavitelné převodovky: nastavit úhel postřihové lišty.
- Odstranit ochranný kryt postřihové lišty.
- Startování motoru
- Při používání nosného popruhu: nosný popruh nasadit a stroj na něj zavěsit.

## Pracovní technika

### Vodorovný postřih (s pod úhlem nastavenou postřihovou lištou)



Postřih nízko nad zemí – např. plazivých porostů – ve stoje.

Prodlouženými zahradními nůžkami pohybovat při pomalém postupu vpřed srovňujícím pohybem – k postřihu použít obě strany nožů, postřihovou lištu nepokládat na zem.



### Kolmý postřih (s pod úhlem nastavenou postřihovou lištou)



Postřih bez přímého postoje u živého plotu, např. když mezi pracovníkem a živým plotem leží květinové záhony.

Prodloužené zahradní nůžky vést při pomalém postupu vpřed obloukovitým pohybem nahoru a dolů – využít obě stříhající strany nožů.

### Kolmý postřih (s rovně nastavenou postřihovou lištou)

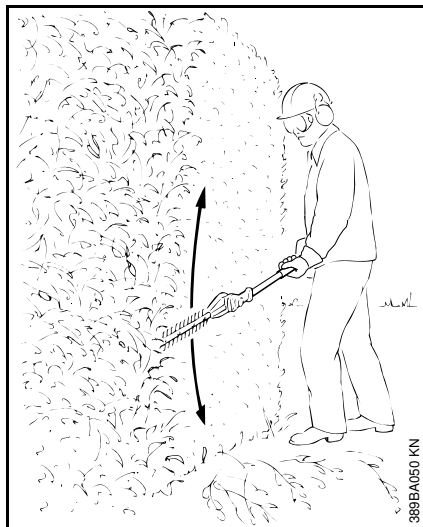

Velký dosah – i bez dalších pomocných prostředků.

Prodloužené zahradní nůžky vést při pomalém postupu vpřed obloukovitým pohybem nahoru a dolů – využít obě stříhající strany nožů.

### Postřih ve výšce nad hlavou (s pod úhlem nastavenou postřihovou lištou)



Prodloužené zahradní nůžky držet kolmo a pohybovat jimi výkyvným pohybem sem a tam, tím se docílí velkého dosahu ve výšce.

### **!** VAROVÁNÍ

Pracovní pozice při práci nad hlavou jsou únavné a mělo by se v nich z důvodů pracovní bezpečnosti pracovat jen krátkodobě. Přestavitelné postřihové lišty nastavit do polohy s co možná největším úhlem – tak lze stroj přes velký dosah vést v nižší, méně únavné poloze.

## Vodorovný střih (s přímým nastavením postřihové lišty)

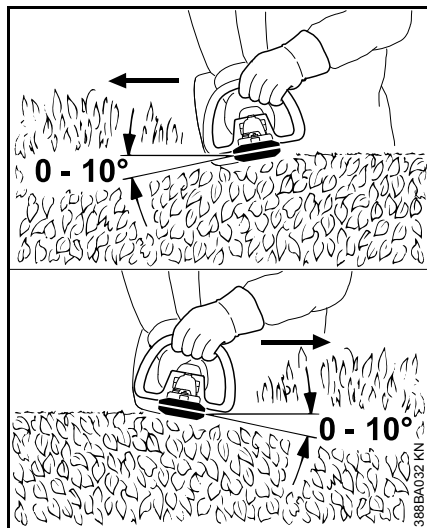

Postřihovou lištu nasadit v úhlu mezi 0° až 10° – stroj však vést vodorovně.

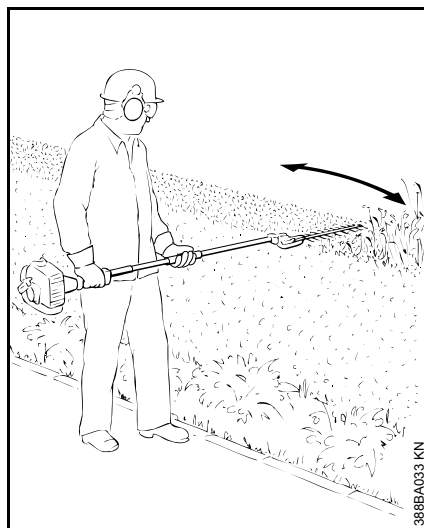

Přitom pohybovat prodlouženými zahradními nůžkami srpovitým pohybem k okraji živého plotu, aby odříznuté větvičky padaly na zem.

Doporučení: Postřih provádět jenom na živých plotech, nesahajících výše než do podpaží pracovníka.

## Přípustné kombimotory

### KombiMotory

Používejte pouze KombiMotory, které firma STIHL dodala nebo které pro montáž výslovně povolila.

Provoz tohoto KombiNástroje je povolen pouze s níže uvedenými KombiMotory:

KM 56 R, KM 85 R<sup>1)</sup>, KM 94 R,  
KM 111 R, KM 131, KM 131 R, KMA  
130 R

### ! VAROVÁNÍ

KombiMotory s řídkovou rukojetí nesmějí být osazovány nástrojem HL-KM 0°.

### Motorové vyžínače s dělitelným hřídelem

Tímto KombiNástrojem je dovoleno osazovat také vyžínače STIHL s dělitelným hřídelem (modely "T") (základní stroje).

Provoz tohoto KombiNástroje je proto navíc povolen i s následujícím strojem:

STIHL FR 131 T

### ! VAROVÁNÍ

Při použití omezovače kroků dbejte na návod k použití stroje.

## Montáž kombinástroje

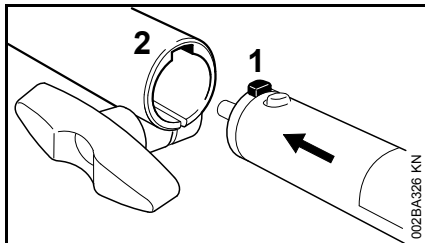

- Čep (1) na tyči zasunout až na doraz do drážky (2) spojovací objímky.

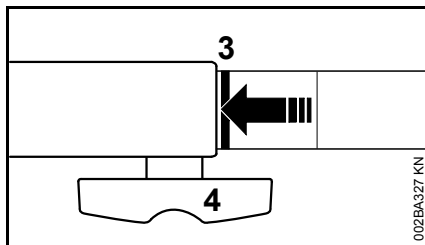

Při správném zasunutí musí červená čára (3 = špička šipky) lícovat se spojovací objímkou.

- Roubíkový šroub (4) **pevně** utáhnout.

### Demontáž kombinástroje

- Tyč sejmout v opačném pořadí

## Kompletace stroje

### Sejmutí krytky

Pokud se na KombiNástroji resp. na základním stroji nachází krytka na konci tyče:

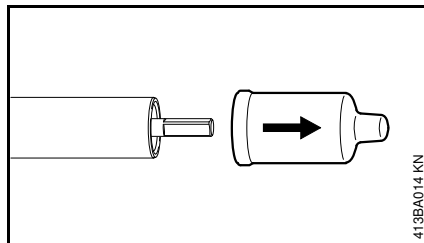

- Krytku z konce tyče stáhnout (a uložit).

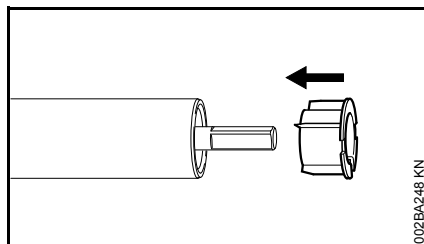

Pokud při stahování krytky dojde k vytažení zátky z tyče:

- zátku až na doraz do tyče zasunout.

## Montáž převodovky

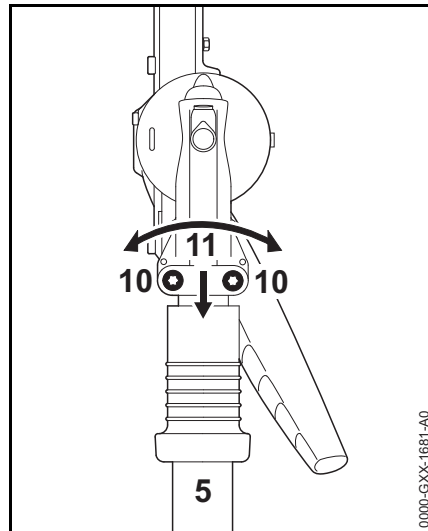

- Svěrací šrouby (10) povolit.
- Převodovku (11) nasunout na tyč (5), převodovkou (11) přitom otáčet mírně sem a tam.

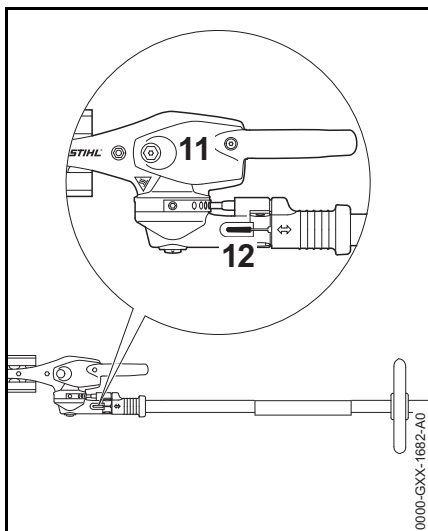

Když konec tyče již není vidět ve svěracím zářezu (12):

- Převodovku (11) posunout dál až na doraz.
- Svěrací šrouby až na doraz zašroubovat.
- Převodovku (11) vyrovnat podle motorové jednotky.
- Svěrací šrouby pevně utáhnout.

## Nastavení postříhové lišty

### Přestavné zařízení 145°

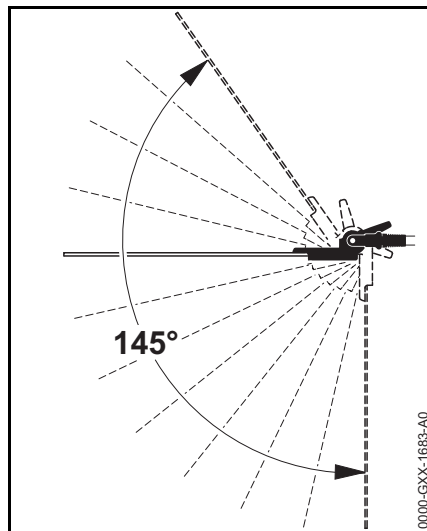

Úhel postříhové lišty k tyči lze přestavovat v rozmezí 0° (zcela přímá) až 55° (ve 4 stupních směrem nahoru) jakož i v 7 stupních až do 90° (pravý úhel směrem dolů). Možné je individuální nastavení 12 pracovních poloh.

### ! VAROVÁNÍ

Přestavování provádět pouze v případě, že nože postříhové lišty stojí – motor je ve volnoběhu – hrozí nebezpečí úrazu!

### ! VAROVÁNÍ

Převodovka dosahuje za provozu vysokých teplot. Nikdy se převodové skříň nedotýkat – hrozí nebezpečí popálení!

### ! VAROVÁNÍ

Při přestavování poloh se nikdy nedotýkat nožů postříhové lišty – hrozí nebezpečí úrazu!

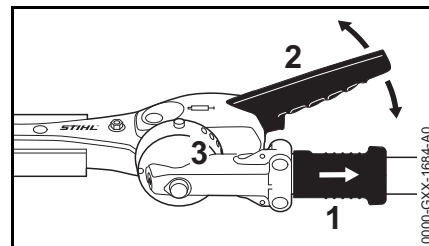

- Posuvnou objímku (1) stáhnout dozadu a páčkou (2) přestavit kloub o jeden nebo o více zářezových otvorů.
- Posuvnou objímku (1) opět uvolnit a čep nechat zapadnout do aretační lišty (3).

## Převravní poloha

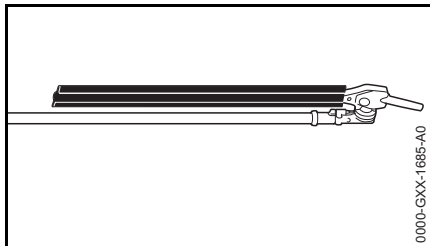

Za účelem prostorově úsporné přepravy stroje lze postříhovou lištu u tohoto provedení sklopit paralelně k tyči a v této poloze ji zaaretovat.

### ! VAROVÁNÍ

Přestavování postříhové lišty do přepravní polohy resp. z přepravní polohy do pracovní polohy provádět jen při vypnutém motoru – k tomu stisknout zastavovací tlačítko – ochranný kryt nožů je nasunut – **hrozí nebezpečí úrazu!**

### ! VAROVÁNÍ

Převodovka dosahuje za provozu vysokých teplot. Nikdy se převodové skříně nedotýkat – **hrozí nebezpečí popálení!**

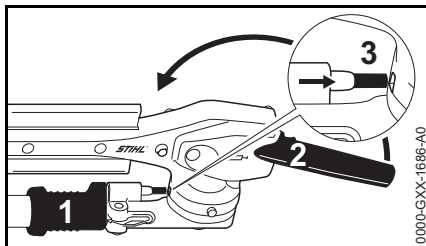

- Vypnutí motoru
- Nasunout ochranný kryt nožů.
- Převlečnou objímku (1) stáhnout dozadu a páčkou (2) sklopit kloub dolů směrem k tyči tak, aby postříhová lišta byla rovnoběžná s tyčí.
- Převlečnou objímku (1) opět pustit a aretační čep nechat zapadnout do požadované zarážkové polohy (3) v tělese.

## Nasazení závěsného zařízení

Druh a provedení závěsného popruhu, závěsného oka a háku karabiny jsou závislé na odběratelském trhu.

### Jednoramenní závěsné zařízení

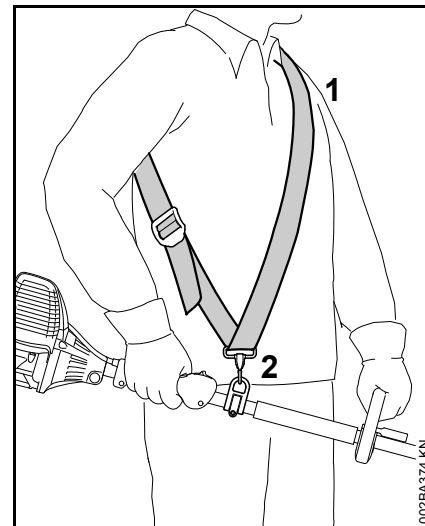

- Nasadit jednoramenní závěsné zařízení (1).
- Délku popruhu nastavte tak, aby hák karabiny (2) byl asi ve výši pravého boku.

## Dvouramenní závěsné zařízení

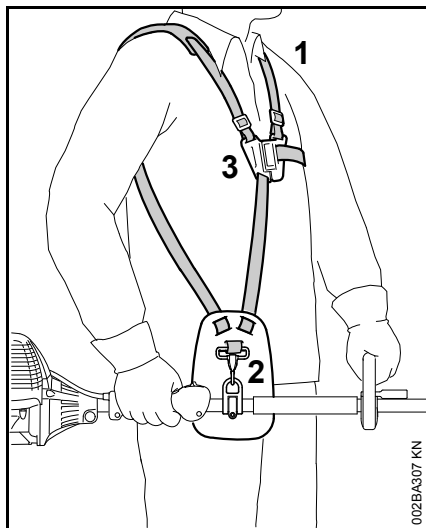

- Nasadit dvojitý ramenní popruh (1).
- Délku popruhu nastavit tak, aby hák karabiny (2) byl asi ve výši pravého boku.
- Zámkovou desku (3) uzavřít.

## Zavěšení stroje na nosné zařízení

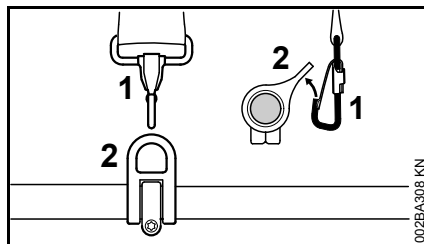

- Háč karabiny (1) zavěsit do závěsného držáku (2) na tyči – závěsný držák přitom pevně přidržet.

## Vyvěšení stroje ze závěsného zařízení

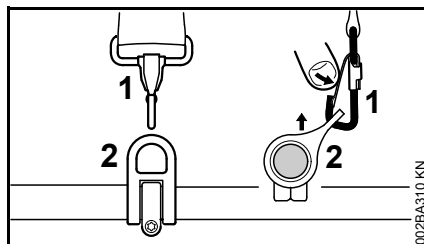

- Styčnici na háku karabiny (1) stisknout a závěsný držák (2) vytáhnout z háku.

## Rychlé odhození stroje



### VAROVÁNÍ

V okamžiku přímo hrozícího nebezpečí musí být stroj rychle odložen. Rychlé odložení stroje předem nacvičit. Při nácvičku však nikdy stroj neodhazovat na zem, zabrání se tím jeho poškození.

Pro rychlé odhození je třeba si nacvičit rychlé vyvěšení stroje z karabinového háku – přitom postupovat podle pokynů v části "Vyvěšení stroje z nosného popruhu".

Při použití jednoramenního popruhu: nacvičit stažení nosného popruhu z ramene.

Při použití dvojramenního popruhu: na dvojramenním popruhu nacvičit rychlé otevření zámkové desky a stažení nosného popruhu z ramen.

## Startování / vypínání stroje

### Startování motoru

Pro nastartování je třeba zásadně dbát na pokyny pro obsluhu KombiMotoru resp. základního stroje!

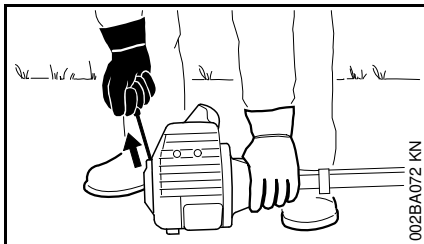
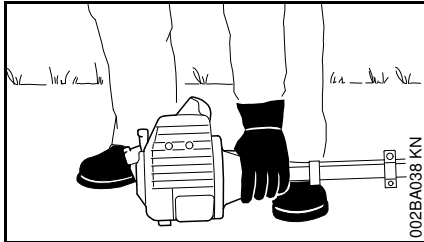

- Stroj uvést do bezpečné startovací polohy: podpěrka na motoru a převodovka nožů postřihové lišty leží na zemi.
- Na stroji s přestavitelnou postřihovou lištou: postřihovou lištu uvést do rovné, natažené polohy (0°).
- Sejmout kryt postřihové lišty.

Žací nože se nesmějí dotýkat země ani žádných předmětů – **hrozí nebezpečí úrazu!**

- Podle potřeby položit převodovku na zvýšenou podložku (například půdní vyvýšeninu, cihlu apod.).
- Zaujmout bezpečný postoj – možnosti: ve stoje, v předklonu nebo vleče.
- Stroj levou rukou **pevně** přitlačit k zemi – přitom se nedotýkat ovládacích prvků na ovládací rukojeti – viz návod k použití pro KombiMotor resp. základní stroj.



### UPOZORNĚNÍ

Nikdy nestoupat nohou na tyč, ani na ni neklekat.



### VAROVÁNÍ

Při startování motoru může po jeho naskočení dojít k okamžitému pohánění řezného nástroje – proto ihned po naskočení motoru krátce stisknout plynovou páčku – motor přejde do volnoběhu.

Další postup při startování je popsán v návodu k použití KombiMotoru resp. základního stroje.

### Vypnutí motoru

- viz návod k použití pro KombiMotor resp. pro základní stroj.

## Mazání převodovky



### Převodovka nožů

Pro převodovku nožů používat převodový tuk STIHL pro zahradní nůžky (zvláštní příslušenství).

### Provedení HL 0°

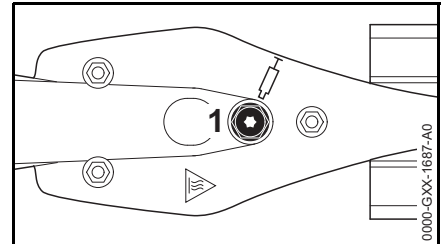

### Provedení HL 145° přestavitelné

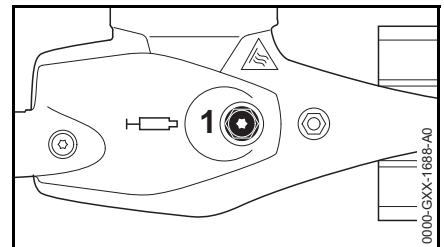

- Náplň mazacího tuku pravidelně kontrolovat po cca. každých 25 provozních hodinách, k tomu vyšroubovat uzavírací šroub (1) –

pokud na jeho vnitřní straně není vidět žádný tuk, pak našroubovat tubu s převodovým tukem.

- Do skříně převodovky vmáčknout až 10 g (2/5 oz.) tuku.



## UPOZORNĚNÍ

Převodovou skříň nikdy zcela nenaplňovat tukem.

- Tubu s tukem vyšroubovat.
- Uzávěrný šroub opět zašroubovat a pevně utáhnout.

## Úhlová převodovka

Pro úhlovou převodovku používat převodový tuk STIHL pro zahradní nůžky (zvláštní příslušenství).

### Provedení HL 145° přestavitelné

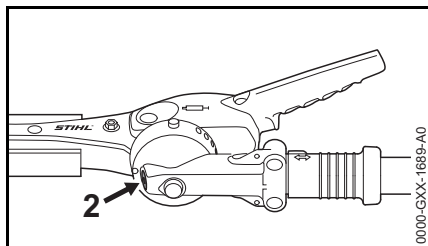

- Náplň mazacího tuku pravidelně kontrolovat po cca. každých 25 provozních hodinách, k tomu vyšroubovat uzávěrný šroub (2) – pokud na jeho vnitřní straně není vidět žádný tuk, pak našroubovat tubu s převodovým tukem.
- Do skříně převodovky vmáčknout až 5 g (1/5 oz.) tuku.



## UPOZORNĚNÍ

Převodovou skříň nikdy zcela nenaplňovat tukem.

- Tubu s tukem vyšroubovat.
- Uzávěrný šroub opět zašroubovat a pevně utáhnout.

## Skladování stroje

Při provozních přestávkách delších než cca. 3 měsíce

- Nože postříhové lišty vyčistit, zkontrolovat jejich stav a nastříkat rozpouštědlem pryskyřic značky STIHL.
- Nasadit ochranný kryt postříhové lišty.
- Je-li KombiNástroj skladován odděleně od KombiMotoru: ochrannou krytku nasunout na tyč, zabrání se tím znečištění.
- Stroj uskladnit na suchém a bezpečném místě. Chránit před použitím nepovolanými osobami (např. dětmi).



## Pokyny pro údržbu a ošetřování

Následující údaje se vztahují na běžné provozní podmínky. Při ztížených podmínkách (velký výskyt prachu atd.) a v případě delší denní pracovní doby se musejí zde uvedené intervaly odpovídajícím zkrátit.

### Přístupné šrouby a matice

- zkontrolovat a v případě potřeby dotáhnout, kromě šroubů a matic nožů postřihové lišty

### Nože postřihové lišty

- provést ptickou kontrolu před započítím práce
- v případě potřeby doostřit
- v případě poškození vyměnit

### Mazání převodovky

- zkontrolovat před započítím práce
- v případě potřeby doplnit

### Bezpečnostní nálepka

- nečitelné bezpečnostní nálepky vyměnit

## Ostření nožů postřihové lišty

Pokud klesá řezný výkon, nože špatně stříhají, větvičky často uváznou mezi noži postřihové lišty: nože postřihové lišty je třeba znovu naostřit.

Naostření by se mělo nechat provést u odborného prodejce pomocí ostřicího přístroje. STIHL doporučuje odborného prodejce výrobků STIHL.



### UPOZORNĚNÍ

Nikdy nepracovat s tupými nebo poškozenými noži postřihové lišty – následkem je příliš silné zatížení stroje a neuspokojivý postřihový výkon.

## Jak minimalizovat opotřebení a jak zabránit poškození

Dodržením pokynů uvedených v tomto návodu k použití a pokynů v návodu k použití pro kombimotor se zabrání přílišnému opotřebení a poškození stroje.

Použití, údržbu a skladování stroje je bezpodmínečně nutné provádět pečlivě tak, jak je to popsáno v tomto návodu k použití.

Za veškeré škody, které budou způsobeny nedodržením bezpečnostních předpisů a pokynů pro obsluhu a údržbu, nese odpovědnost sám uživatel. Toto platí speciálně pro níže uvedené případy:

- firmou STIHL nepovolené změny provedené na výrobku
- použití nástrojů nebo příslušenství, které nejsou pro stroj povoleny, nejsou vhodné nebo jsou provedeny v méněhodnotné kvalitě
- účelu stroje neodpovídajícímu použití
- použití stroje při sportovních a soutěžních akcích
- škody, vzniklé následkem dalšího použití stroje s poškozenými konstrukčními díly

### Údržbářské úkony

---

Veškeré, v kapitole "Pokyny pro údržbu a ošetřování" uvedené úkony musejí být prováděny pravidelně. Pokud tyto úkony nemůže provést sám uživatel, musí jimi být pověřen odborný prodejce.

STIHL doporučuje nechat provádět údržbářské a opravářské úkony pouze u autorizovaného, odborného prodejce výrobků STIHL. Autorizovaným odborným prodejcům výrobků STIHL jsou pravidelně nabízena odborná školení a k jejich dispozici jsou dodávány Technické informace.

V případě neprovedení nebo při neodborném provedení těchto úkonů může dojít ke škodám na stroji, za které nese zodpovědnost pouze sám uživatel. Toto platí zejména pro níže uvedené případy:

- škody způsobené korozí a jiné škody vzniklé následkem nesprávného skladování
- škody na stroji způsobené použitím náhradních dílů podřadné kvality

### **Součásti podléhající opotřebení**

Některé díly stroje (např. nože postřihové lišty) podléhají i při předpisům a určení odpovídajícímu používání přirozenému opotřebení a v závislosti na druhu a délce použití je třeba tyto díly včas vyměnit.

## Důležité konstrukční prvky

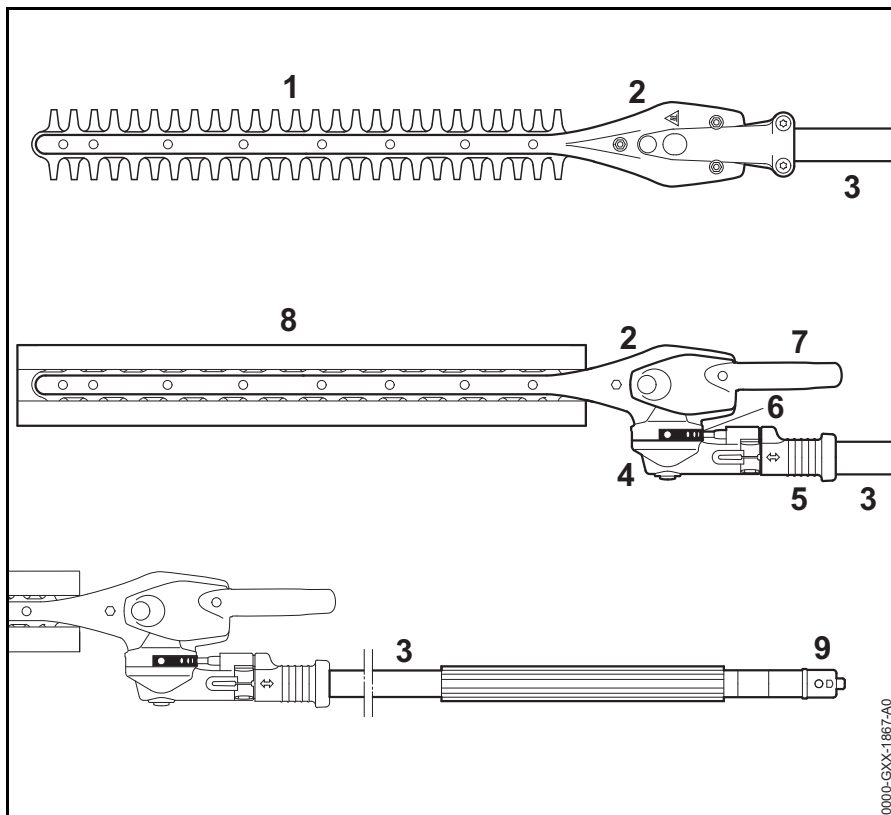

- 1 nože postřihové lišty
- 2 převodovka nožů
- 3 tyč
- 4 úhlová převodovka
- 5 přesuvná objímka
- 6 zarážková lišta
- 7 výkyvná páčka
- 8 ochranný kryt postřihové lišty
- 9 krytka

## Technická data

### Nože postřihové lišty

Druh postřihu:	s oboustranně řezajícími noži
Řezná délka:	500 mm, 600 mm
Vzdálenost zubů:	34 mm
Výška zubů:	22 mm
Úhel ostření:	45° k rovině postřihové lišty

### Hmotnost

HL-KM 0° 500 mm:	1,7 kg
HL-KM 145° 500 mm:	2,4 kg
HL-KM 145° 600 mm:	2,6 kg

### Akustické a vibrační hodnoty

Ke zjištění akustických a vibračních hodnot se u strojů s KombiNástrojem HL-KM zohledňují provozní stavy volnoběhu a jmenovitých maximálních otáček v poměru 1 : 4.

Podrobnější údaje ke splnění směrnice pro zaměstnavatele Vibrace 2002/44/ES viz [www.stihl.com/vib](http://www.stihl.com/vib).

### Hladina akustického tlaku $L_{peq}$ podle ISO 22868

	0°	145°
	500 mm	500 mm, 600 mm
<b>HL-KM</b>		
KM 56 R:	95 dB(A)	92 dB(A)
KM 85 R:	95 dB(A)	94 dB(A)
KM 94 R:	95 dB(A)	93 dB(A)
KM 111 R:	93 dB(A)	93 dB(A)
KM 131:	-	94 dB(A)
KM 131 R:	94 dB(A)	94 dB(A)
KMA 130 R:	83 dB(A)	83 dB(A)
FR 131 T:	94 dB(A)	94 dB(A)

### Hladina akustického výkonu $L_w$ podle ISO 22868

	0°	145°
	500 mm	500 mm, 600 mm
<b>HL-KM</b>		
KM 56 R:	108 dB(A)	106 dB(A)
KM 85 R:	109 dB(A)	109 dB(A)
KM 94 R:	106 dB(A)	106 dB(A)
KM 111 R:	108 dB(A)	108 dB(A)
KM 131:	-	109 dB(A)
KM 131 R:	109 dB(A)	109 dB(A)
KMA 130 R:	94 dB(A)	93 dB(A)
FR 131 T:	109 dB(A)	109 dB(A)

### Vibrační hodnota $a_{hv,eq}$ podle ISO 22867

<b>HL-KM 0° 500 mm</b>	Rukojeť vlevo	Rukojeť vpravo
KM 56 R:	7,9 m/s <sup>2</sup>	7,9 m/s <sup>2</sup>
KM 85 R:	6,2 m/s <sup>2</sup>	6,8 m/s <sup>2</sup>
KM 94 R:	6,6 m/s <sup>2</sup>	6,9 m/s <sup>2</sup>
KM 111 R:	6,2 m/s <sup>2</sup>	4,2 m/s <sup>2</sup>

<b>HL-KM 0° 500 mm</b>	Rukojeť vlevo	Rukojeť vpravo
KM 131 R:	6,1 m/s <sup>2</sup>	4,3 m/s <sup>2</sup>
KMA 130 R:	3,5 m/s <sup>2</sup>	3,0 m/s <sup>2</sup>
FR 131 T	8,5 m/s <sup>2</sup>	5,3 m/s <sup>2</sup>

<b>HL-KM 145° 500 mm, 600 mm</b>	Rukojeť vlevo	Rukojeť vpravo
KM 56 R:	5,9 m/s <sup>2</sup>	7,9 m/s <sup>2</sup>
KM 85 R:	3,7 m/s <sup>2</sup>	4,6 m/s <sup>2</sup>
KM 94 R:	5,5 m/s <sup>2</sup>	4,6 m/s <sup>2</sup>
KM 111 R:	3,8 m/s <sup>2</sup>	3,7 m/s <sup>2</sup>
KM 131:	2,9 m/s <sup>2</sup>	3,2 m/s <sup>2</sup>
KM 131 R:	3,4 m/s <sup>2</sup>	5,2 m/s <sup>2</sup>
KMA 130 R:	2,5 m/s <sup>2</sup>	2,3 m/s <sup>2</sup>
FR 131 T:	4,2 m/s <sup>2</sup>	2,9 m/s <sup>2</sup>

Pro hladinu akustického tlaku a hladinu akustického výkonu činí faktor-K podle RL 2006/42/EG = 2,0 dB(A); pro vibrační hodnotu činí faktor-K podle RL 2006/42/EG = 2,0 m/s<sup>2</sup>.

### REACH

REACH je názvem vyhlášky EG o registraci, klasifikaci a povolení chemikálií.

Informace ke splnění vyhlášky (EG) REACH č. 1907/2006 viz [www.stihl.com/reach](http://www.stihl.com/reach)

## Pokyny pro opravu

Uživatelé tohoto stroje smějí provádět pouze takové údržbářské a ošetrovací úkony, které jsou popsány v tomto návodu k použití. Obsáhlejší opravy smějí provádět pouze odborní prodejci.

STIHL doporučuje nechat provádět údržbářské a opravářské úkony pouze u autorizovaného, odborného prodejce výrobků STIHL. Autorizovaným odborným prodejcem výrobků STIHL jsou pravidelně nabízena odborná školení a k jejich dispozici jsou dodávány Technické informace.

Při opravách do stroje montovat pouze firmou STIHL pro daný typ stroje povolené náhradní díly nebo technicky adekvátní díly. Používat pouze vysokojakostní náhradní díly. Jinak hrozí eventuální nebezpečí úrazů nebo poškození stroje.

Firma STIHL doporučuje používat originální náhradní díly značky STIHL.

Originální náhradní díly značky STIHL se poznají podle číselného označení náhradních dílů STIHL, podle loga **STIHL** a případně podle znaku  pro náhradní díly STIHL (na drobných součástkách může být také uveden pouze tento znak).

## Likvidace stroje

Při likvidaci dbát na v dané zemi platné předpisy o likvidaci.

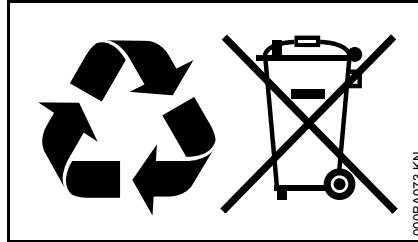

Výrobky STIHL nepatří do domácího odpadu. Výrobek STIHL, akumulátor, příslušenství a obal odevzdat do sběrný pro recyklaci zohledňující ochranu životního prostředí.

Aktuální informace o likvidaci jsou k dostání u odborného, autorizovaného prodejce výrobků STIHL.

## Prohlášení o konformitě EU

ANDREAS STIHL AG & Co. KG  
Badstr. 115  
D-71336 Waiblingen

Německo

na vlastní zodpovědnost prohlašuje, že výrobek

konstrukce: KombiNástroj  
„Prodloužené  
zahradní nůžky“

tovární značka: STIHL

typ: HL-KM

sériová identifikace: 4243

odpovídá příslušným předpisům směrnic 2006/42/ES a 2000/14/ES a byl vyvinut a vyroben ve shodě s verzemi níže uvedených norem platnými k datu výroby:

EN ISO 12100, EN ISO 10517 (ve spojení s uvedenými stroji KM)

EN ISO 12100, EN 60745-1, EN60745-2-15 (ve spojení s výše uvedenými stroji KMA)

EN ISO 12100 (ve spojení s uvedenými stroji FR)

Ke zjištění naměřené a zaručené hladiny akustického výkonu se postupovalo dle směrnice 2000/14/ES, příloha V, za aplikace normy ISO 11094.

### Naměřená hladina akustického výkonu

s KM 56 R: 102 dB(A)

s KM 85 R: 103 dB(A)

s KM 94 R: 101 dB(A)

s KM 111 R: 101 dB(A)

česky

s KM 131: 102 dB(A)  
s KM 131 R: 102 dB(A)  
s KMA 130 R: 93 dB(A)  
s FR 131 T: 102 dB(A)

#### Zaručená hladina akustického výkonu

s KM 56 R: 104 dB(A)  
s KM 85 R: 105 dB(A)  
s KM 94 R: 103 dB(A)  
s KM 111 R: 103 dB(A)  
s KM 131: 104 dB(A)  
s KM 131 R: 104 dB(A)  
s KMA 130 R: 95 dB(A)  
s FR 131 T: 104 dB(A)

Technické podklady jsou uloženy u:

ANDREAS STIHL AG & Co. KG  
Produktzulassung

Rok výroby je uveden na stroji.

Waiblingen, 03.02.2020

ANDREAS STIHL AG & Co. KG

v zast.

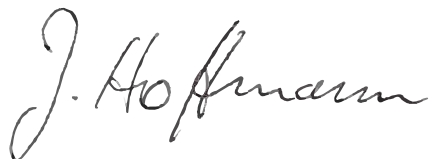

Dr. Jürgen Hoffmann

vedoucí oddělení dat, předpisů a  
homologace výrobků

## Adresy

### Hlavní sídlo firmy STIHL

ANDREAS STIHL AG & Co. KG  
Postfach 1771  
71307 Waiblingen

### Distribuční společnosti STIHL

#### NĚMECKO

STIHL Vertriebszentrale AG & Co. KG  
Robert-Bosch-Straße 13  
64807 Dieburg  
Telefon: +49 6071 3055358

#### RAKOUSKO

STIHL Ges.m.b.H.  
Fachmarktstraße 7  
2334 Vösendorf  
Telefon: +43 1 86596370

#### ŠVÝCARSKO

STIHL Vertriebs AG  
Isenrietstraße 4  
8617 Mönchaltorf  
Telefon: +41 44 9493030

#### ČESKÁ REPUBLIKA

Andreas STIHL, spol. s r.o.  
Chrlická 753  
664 42 Modřice

## Dovozci firmy STIHL

### BOSNA-HERCEGOVINA

UNIKOMERC d. o. o.  
Bišće polje bb  
88000 Mostar  
Telefon: +387 36 352560  
Fax: +387 36 350536

### CHORVATSKO

UNIKOMERC – UVOZ d.o.o.  
Sjedište:  
Amruševa 10, 10000 Zagreb

Prodaja:  
Ulica Kneza Ljudevita Posavskog 56,  
10410 Velika Gorica

Telefon: +385 1 6370010  
Fax: +385 1 6221569

### TURECKO

SADAL TARIM MAKİNALARI DIŞ  
TİCARET A.Ş.  
Alsancak Sokak, No:10 I-6 Özel Parsel  
34956 Tuzla, İstanbul  
Telefon: +90 216 394 00 40  
Fax: +90 216 394 00 44





0458-475-1021-C

tschechisch



[www.stihl.com](http://www.stihl.com)



0458-475-1021-C