

# STIHL

## STIHL HL 94

Návod k použití





# Obsah

Vysvětlivky k tomuto návodu k použití	2
Bezpečnostní pokyny a pracovní technika	2
Použití	8
Přípustné adaptéry	10
Kompletace stroje	11
Palivo	12
Tankování pohonných hmot	13
Nastavení postřihové lišty	14
Nasazení závěsného zařízení	15
Startování / vypínání stroje	16
Provozní pokyny	19
Čištění vzduchového filtru	19
Seřizování karburátoru	20
Zapalovací svíčka	20
Mazání převodovky	21
Ostření nožů postřihové lišty	22
Skladování stroje	22
Kontrola a údržba prováděná uživatelem	23
Kontrola a údržba u odborného prodejce	23
Pokyny pro údržbu a ošetřování	24
Jak minimalizovat opotřebení a jak zabránit poškození	26
Důležité konstrukční prvky	27
Technická data	28
Pokyny pro opravu	30
Likvidace stroje	30
Prohlášení o konformitě EU	30
Adresy	31

Vážená zákaznice, vážený zákazníku, děkujeme Vám, že jste se rozhodli pro jakostní výrobek firmy STIHL.

Tento produkt byl vyroben za použití moderních výrobních technologií a obsáhlých opatření pro zajištění jakosti. Snažíme se udělat vše pro to, abyste s tímto výrobkem byli spokojeni a mohli s ním bez problémů pracovat.

Pokud budete mít dotazy týkající se Vašeho stroje, obraťte se laskavě buď na Vašeho obchodníka či přímo na naši distribuční společnost.

Váš



Dr. Nikolas Stihl

# STIHL

HL 94, HL 94 K

Tento návod k použití je chráněn autorským zákonem. Veškerá práva zůstávají vyhrazena, zejména právo reprodukce, překladu a zpracování elektronickými systémy.

## Vysvětlivky k tomuto návodu k použití

### Obrázkové symboly

Veškeré symboly zobrazené na stroji jsou vysvětleny v tomto návodu k použití.

V závislosti na stroji a jeho vybavení mohou být na stroji zobrazeny níže uvedené obrázkové symboly.



Palivová nádržka; palivová směs z benzínu a motorového oleje

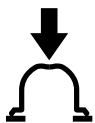

Aktivace ručního čerpadla paliva

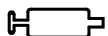

Otvor pro převodový tuk

### Označení jednotlivých textových pasáží



#### VAROVÁNÍ

Varování jak před nebezpečím úrazu či poranění osob, tak i před závažnými věcnými škodami.



#### UPOZORNĚNÍ

Varování před poškozením stroje jako celku či jeho jednotlivých konstrukčních částí.

### Další technický vývoj

STIHL se neustále zabývá dalším vývojem veškerých strojů a přístrojů; z tohoto důvodu si musíme vyhradit právo změny objemu dodávek ve tvaru, technice a vybavení.

Z údajů a vyobrazení uvedených v tomto návodu k použití nemohou být proto odvozovány žádné nároky.

## Bezpečnostní pokyny a pracovní technika



Dodatková bezpečnostní opatření jsou při práci s prodlouženými zahradními nůžkami nezbytná, protože se pracuje s noži pohybujícími se velmi velkou rychlostí, navíc jsou nože postřihové lišty velice ostré a stroj má velký dosah.



Ještě před prvním uvedením stroje do provozu si bezpodmínečně přečtete celý návod k použití a bezpečně ho uložte pro pozdější použití. Nedodržování pokynů v návodu k použití může být životu nebezpečné.

Dodržujte specifické bezpečnostní předpisy země, např. příslušných oborových sdružení, úřadů pro bezpečnost práce apod.

Pokyn pro každého, kdo bude se strojem pracovat poprvé: Buď si nechejte od prodáváče nebo jiné osoby znalé práce se strojem ukázat, jak se s ním bezpečně zachází – nebo se zúčastněte odborného školení.

Nezletilí nesmějí se strojem pracovat – s výjimkou mladistvých nad 16 let, kteří se pod dohledem zaučují.

Děti, zvířata a diváky nepouštějte do blízkosti stroje.

Pokud stroj již nebude dále používán, uložte ho tak, aby nikdo nebyl ohrožen. Stroj chraňte před použitím nepovolanými osobami.

Uživatel nese vůči jiným osobám zodpovědnost za úrazy a za nebezpečí ohrožující jejich zdraví či majetek.

Stroj předávejte či zapůjčujte pouze těm osobám, které jsou s tímto modelem stroje a jeho obsluhou obeznámeny – a vždy jim zároveň předejte i návod k použití.

Práce s motorovými stroji produkujícími hluk může být národními či lokálními předpisy časově omezena.

Kdo pracuje se strojem, musí být odpočatý, zdravý a v dobré kondici.

Osoby, které se ze zdravotních důvodů nesmějí namáhat, by se měly předem informovat u lékaře, zda s tímto strojem smějí pracovat.

Pouze pro nositele kardiostimulátoru („budičku“): Zapalování tohoto stroje vytváří velmi nízké elektromagnetické pole. Vliv na jednotlivé typy kardiostimulátoru nemůže být zcela vyloučen. Pro vyloučení zdravotních rizik doporučuje STIHL konzultovat toto téma s ošetřujícím lékařem a výrobcem kardiostimulátoru.

Po požití alkoholu, léků snižujících reakceschopnost nebo drog se nesmí se strojem pracovat.

Stroj používejte výlučně jen k postřihu živých plotů, keřů, křovin, houští apod.

Použití stroje k jiným účelům není dovoleno a může vést k úrazům nebo k poškození stroje. Na výrobku neprovádějte žádné změny – i to by mohlo vést k úrazům nebo k poškození stroje.

Používejte pouze takové postřihové lišty (nože) či příslušenství, které jsou firmou STIHL pro tento stroj povoleny, či

technicky adekvátní díly. V případě dotazů k tomuto tématu kontaktujte odborného prodejce. Používejte pouze vysokojakostní nástroje či příslušenství. V opačném případě může hrozit nebezpečí úrazu či poškození stroje.

STIHL doporučuje používat originální nástroje a příslušenství značky STIHL. Jsou svými vlastnostmi optimálně přizpůsobeny jak výrobku samotnému, tak i požadavkům uživatele.

Na stroji neprovádějte žádné změny – mohlo by to vést k ohrožení bezpečnosti. STIHL vylučuje jakoukoli zodpovědnost a ručení za osobní a věcné škody způsobené použitím nedovolených adaptérů.

K čištění stroje nikdy nepoužívejte vysokotlaké čističe. Prudký proud vody by mohl poškodit jednotlivé díly stroje.

Neostříkujte stroj vodou.

### Oblečení a výstroj

Noste oblečení a výstroj odpovídající předpisům.



Oblečení musí být účelné a nesmí překážet v pohybu. Těsně přiléhající oděv – pracovní overal, v žádném případě pracovní plášť.



Nikdy nenoste oděvy, které by se mohly zachytit ve dřevě, v chrastí nebo pohybujičích se částech stroje. Ani žádnou šálu, kravatu a žádné šperky a ozdoby. Dlouhé vlasy nenoste rozpuštěné, svažte je a zajistěte (šátkem, čepicí, přilbou atd.).



Noste bezpečnostní vysoké boty s hrubou, neklouzavou podrážkou a se špičkou vyztuženou ocelí.

### **! VAROVÁNÍ**



Ke snížení nebezpečí očních úrazů noste těsně přiléhající ochranné brýle podle normy EN 166. Dbejte na správné nasazení a přilehnutí ochranných brýlí.

Noste osobní ochranu sluchu – např. ochranné kapsle do uší.

Noste ochrannou přilbu, pokud hrozí nebezpečí shora padajících předmětů.



Noste robustní pracovní rukavice z odolného materiálu (například kůže).

STIHL nabízí rozsáhlý program osobního ochranného vybavení.

### Při přepravě stroje

Vždy vypněte motor.

Nasadte ochranný kryt nožů i při přepravě na krátké vzdálenosti.

U strojů s definovanou přepravní polohou: postříhovou lištu uvedte do přepravní polohy a v ní ji nechejte zaaretovat.

Stroj přenášejte pouze za tyč a vyvážený – postříhová lišta přitom směřuje dozadu.

Nedotýkejte se horkých částí stroje a převodovky – **hrozí nebezpečí popálení!**

Při přepravě ve vozidlech: stroj zajistěte proti převržení, poškození, jakož i vytečení paliva.

### Tankování paliva



**Benzín je extrémně snadno vznětlivý** – zachovávejte odstup od otevřeného ohně – palivo nerozlijte – nekuřte.

Před tankováním **motor vypněte**.

Nikdy netankujte, dokud je motor stále ještě horký – palivo by mohlo přetéct – **hrozí nebezpečí požáru!**

Uzávěr nádržky opatrně otvírejte tak, aby se mohl stávající přetlak pomalu odbourat a aby nedošlo k žádnému vystříknutí paliva.

Palivo tankujte jen na dobře provětrávaných místech. Pokud došlo k rozlití paliva, stroj okamžitě očistěte – palivo se nesmí dostat na oděv – jinak se okamžitě převlečte.



Po natankování uzavřer palivové nádržky co nejpěvněji utáhněte.

Tím se sníží riziko povolení uzavěru nádržky vlivem vibrací motoru, a následkem toho vystříknutí paliva.

Dbejte na netěsnosti – jestliže palivo vytéká, motor nestartujte – **hrozí životu nebezpečné popáleniny!**

### Před nastartováním

Proveďte kontrolu provozní bezpečnosti stroje – dbejte přitom na patřičné kapitoly v návodu k použití:

- Zkontrolujte těsnost palivového systému, zvláště viditelných dílů, jako jsou například uzavěru palivové nádržky, hadicové spoje, ruční palivové čerpadlo (jen u strojů s ručním palivovým čerpadlem). Při netěsnostech nebo poškození motor nestartujte – **hrozí nebezpečí požáru!** Stroj nechejte před uvedením do provozu opravit odborným prodejcem.
- Zastavovací spínač se musí dát snadno stisknout.
- Otočný ovladač startovacího plynu, pojistka plynové páčky, plynová páčka a seřizovací kolečko musejí mít lehký chod – plynová páčka musí samovolně odpružovat do polohy volnoběhu. Z polohy **I** otočného ovladače startovacího plynu se tento ovladač musí při současném stisknutí pojistky plynové páčky a plynové páčky odpružit zpět do provozní polohy **I**.

- Zkontrolujte pevné usazení nástrčky zapalovacího vedení – v případě uvolněného nasazení nástrčky může dojít k úletu jisker, které mohou zapálit vytékající směs paliva a vzduchu – **hrozí nebezpečí požáru!**
- Postříhová lišta je v korektním stavu (nože jsou čisté, lehce pohyblivé a nezdeformované), lišta je pevně připevněná, správně namontovaná, nože doostřené a dobře nastříkané prostředkem STIHL na rozpouštění pryskyřic (mazivo).
- U strojů s přestavitelnou postříhovou lištou: přestavovací mechanismus musí být zaaretován v poloze určené pro start.
- U strojů s definovanou přepravní polohou (postříhová lišta je sklopená k tyči): stroj nikdy nestartujte v přepravní poloze.
- Na ovládacích a bezpečnostních zařízeních neprovádějte žádné změny.
- Rukojeti musejí být čisté a suché, beze stop oleje či nečistot – je to důležité pro bezpečné vedení stroje.
- Závěsné zařízení a rukojeti nastavte podle postavy pracovníka. Dbejte na kapitolu „Nasazení závěsného zařízení“.

Stroj smí být provozován pouze v provozně bezpečném stavu – **hrozí nebezpečí úrazu!**

Pro nouzový případ při použití závěsného zařízení: je třeba předem nacvičit rychlé odložení stroje. Při nácvičku však nikdy stroj neodhazujte na zem, zabrání se tím jeho poškození.

### Startování motoru

Motor startujte nejméně 3 metry od místa natankování stroje – nikdy ho nestartujte v uzavřeném prostoru.

Startujte pouze na rovném podkladě, dbejte na pevný a bezpečný postoj, stroj pevně držte – postřihová lišta se nesmí dotýkat žádných předmětů, ani země, protože by se během startování mohla rozběhnout.

Stroj obsluhuje pouze jedna osoba – v pracovním prostoru nedovolte pobývat žádným dalším osobám – ani během fáze startování stroje.

Vyhňte se dotykovému kontaktu s noži postřihové lišty – **hrozí nebezpečí úrazu!**

Motor nikdy nestartujte „z ruky“ – startujte pouze tak, jak je popsáno v návodu k použití. Nože postřihové lišty běží po puštění plynové páčky ještě krátce dál – doběhový efekt!

Zkontrolujte správný volnoběh: Nože postřihové lišty se nesmějí ve volnoběhu – při puštění plynové páčky – pohybovat, musejí stát.

Snadno vznětlivé materiály (např. dřevěné piliny, stromová kůra, suchá tráva, palivo) se nesmějí dostat do blízkosti horkého proudu výfukových plynů ani horkého povrchu tlumiče výfuku – **hrozí nebezpečí požáru!**

### Jak stroj držet a vést

Stroj držte vždy pevně oběma rukama za rukojeti.

Zaujměte pevný a bezpečný postoj a stroj ved'te tak, aby se postřihová lišta nacházela vždy na odvrácené straně těla pracovníka.

Podle druhu provedení může být stroj nošen na závěsném zařízení, které nese hmotnost stroje.

### Stroje s kruhovou trubkovou rukojetí

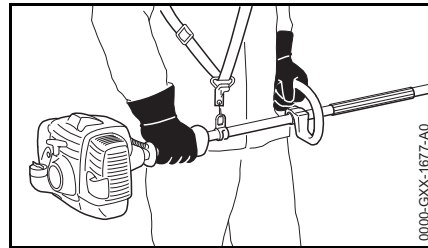

Pravá ruka je na ovládací rukojeti, levá ruka na kruhové trubkové rukojeti – platí i pro leváky. Rukojeti pevně obemkněte palci.

### Stroje s hadicovým hmatcem

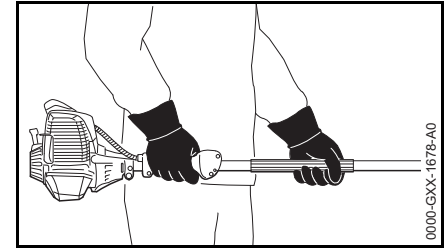

Pravá ruka je na ovládací rukojeti, levá ruka na pryžovém hmatci na tyči – toto platí i pro leváky. Rukojeti pevně obemkněte palci.

### Při práci

V případě hrozícího nebezpečí, resp. v nouzovém případě okamžitě vypněte motor – zaktivujte zastavovací spínač.



Tento stroj není izolován. Zachovávejte odstup od elektrických vedení – **hrozí smrtelné nebezpečí úrazu elektrickým proudem!**

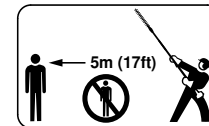

V okruhu 5 m se nesmí zdržovat žádná další osoba – **hrozí nebezpečí úrazu pohyblivými se noži a odězky padajícími z výšky!**

Tento odstup zachovávejte i od věci (vozidel, oken) – **hrozí hmotné škody!**

Postřihovou lištu / nože neustále pozorujte – nikdy nepostřihujte pásma živého plotu, za která není vidět.

Při postřihu vysokých živých plotů pracujte s maximální opatrností – mohl by se za nimi někdo zdržovat – bezpodmínečně se předem podívejte.

Dbejte na správně seřízený volnoběh, aby nože postřihové lišty po puštění plynové páčky neběžely dál. Pravidelně kontrolujte, resp. korigujte seřízení volnoběhu. Pokud se nože postřihové lišty přesto ve volnoběhu pohybují, nechejte u odborného prodejce provést opravu.

Nože postřihové lišty běží po puštění plynové páčky ještě krátce dál – **doběhový efekt!**

Pozor při náledí, v mokru, na sněhu, na svazích nebo na nerovném terénu atd. – **hrozí nebezpečí uklouznutí!**

Spadlé větve, křoví a jiné odřezky odkliděte.

Dbejte na překážky: pařezy, kořeny – **hrozí nebezpečí zakopnutí!**

Dbejte vždy na pevný a bezpečný postoj.

#### **Při práci ve výšce:**

- vždy používejte vysokozdviznou plošinu
- nikdy nepracujte na žebříku nebo vestoje v koruně stromu
- nikdy nepracujte na nestabilních místech
- nikdy nepracujte jenom jednou rukou

Při práci s ochranou sluchu je třeba zvýšená pozornost a opatrnost – schopnost vnímání zvuků ohlašujících nebezpečí (křik, zvukové signály apod.) je omezena.

Práci včas přerušujte přestávkami, aby se zabránilo stavu únavy a vyčerpaní – **hrozí nebezpečí úrazu!**

Pracujte klidně a s rozvahou – pouze za dobrých světelných podmínek a při dobré viditelnosti. Pracujte pozorně a předvídavě, neohrožujte jiné osoby.



Stroj produkuje jedovaté spaliny, jakmile se motor rozběhne. Tyto spaliny mohou být neviditelné, nemusejí být cítit a mohou obsahovat nespálené uhlovodíky a benzol. Nikdy se strojem nepracujte v uzavřených či špatně větraných prostorech – ani se stroji s katalyzátory.

Při práci v hlubokých příkopech, v prohlubních nebo v prostorově omezených poměrech neustále dbejte na dostatečnou cirkulaci vzduchu – **hrozí životu nebezpečná otrava!**

V případě nevolnosti, bolení hlavy, při poruchách zraku (např. při zmenšujícím se zorném poli), poruchách sluchu, závratích, snižující se schopnosti koncentrace práci okamžitě zastavte – tyto symptomy mohou být mimo jiné způsobeny příliš vysokou koncentrací spalin – **hrozí nebezpečí úrazu!**

Stroj provozujte s co nejmenším množstvím spalin a tiše – nikdy nenechávejte motor bezdůvodně běžet, plyn přídávejte jen při práci.

Nekuřte při práci se strojem ani v jeho přímé blízkosti – **hrozí nebezpečí požáru!** Z palivového systému mohou unikat vznětlivé benzinové výpary.

Prach, výpary a kouř vznikající během práce mohou být zdraví škodlivé. Při silném vzniku prachu nebo kouře noste ochrannou dýchací masku.



Převodová skříň je během práce velice horká. Nedotýkejte se převodové skříně – **hrozí nebezpečí popálení!**

Pokud byl stroj vystaven námaze neodpovídající jeho určení (např. působení hrubého násilí při úderu či pádu), je bezpodmínečně nutné před dalším provozem důkladně zkontrolovat stav provozní bezpečnosti – viz také „Před nastartováním“. Zkontrolujte zejména těsnost palivového systému a funkčnost bezpečnostních zařízení. Stroje, jejichž funkční bezpečnost již není zaručena, nesmějí být v žádném případě dále používány. V nejasných případech vyhledejte odborného prodejce.

Nikdy nepracujte s nastavením na startovací plyn – otáčky motoru nejsou v této poloze plynové páčky regulovatelné.

Zkontrolujte živý plot a pracovní pásmo – tím se zabrání poškození nožů postřihové lišty:

- Odstraňte kameny, kovové díly a jiné pevné předměty.
- Dbejte na to, aby se mezi nože nedostal žádný písek a žádné kameny, např. při práci nízko nad zemí.
- U živých plotů s drátěnými ploty se nože nikdy nesmějí drátu dotknout.



Vyhňte se jakémukoli kontaktu s elektrickým vedením – nikdy nepřezávejte elektrické dráty – **hrozí úraz elektrickým proudem!**



Nikdy se nedotýkejte nožů postřihové lišty za běžícího motoru. Pokud by došlo k zablokování postřihových nožů nějakým předmětem, okamžitě zastavte motor – a teprve potom předmět odstraňte – **hrozí nebezpečí úrazu!**

Blokováním nožů a paralelním přidáváním plynu se zvyšuje zátěž stroje a redukuje se pracovní otáčky motoru. Toto vede kvůli permanentnímu prokluzování spojky k přehřívání a k poškození důležitých funkčních částí (např. spojky, částí tělesa z plastu) – v důsledku toho **hrozí nebezpečí úrazu** např. ve volnoběhu běžícími noži postřihové lišty!

U silně zaprášených či znečištěných živých plotů nastříkejte nože postřihové lišty rozpouštědlem pryskyřic značky STIHL – dle potřeby. Tím se docílí výrazného snížení tření nožů postřihové lišty, agresivního působení rostlinných šťáv a usazování částecek nečistot.

Před odchodem od stroje: motor vypněte.

V pravidelných, krátkých časových intervalech provádějte kontrolu nožů postřihové lišty a při znatelných změnách proveďte kontrolu okamžitě:

- Vypnutí motoru
- Počkejte, až se nože postřihové lišty zastaví

- Zkontrolujte stav a pevné upnutí, dbejte na praskliny.
- Zkontrolujte stav naostření.

Dbejte na to, aby ani na motoru, ani na tlumiči výfuku neulpívaly žádné zbytky křovin, třísky, listí a nadbytečné množství mazacích prostředků – **hrozí nebezpečí požáru!**

### Po skončení práce

Stroj očistěte od prachu a nečistot – nikdy k tomu nepoužívejte prostředky rozpouštějící tuky.

Nože postřihové lišty nastříkejte rozpouštědlem pryskyřic STIHL – motor znovu krátce nastartujte, aby se sprej mohl správně a rovnoměrně rozprostřít.

### Vibrace

Při déletrvajícím použití stroje mohou vibrace způsobit poruchy prokrvení rukou (chorobně bílé prsty).

Pro délku použití stroje však nelze stanovit všeobecně platný časový limit, neboť závisí na vícero ovlivňujících faktorech.

Délka použití se prodlužuje:

- použitím ochrany rukou (teplé rukavice),
- když je provoz přerušován přestávkami.

Délka použití se zkracuje:

- když má pracovník speciální osobní sklony ke špatnému prokrvení (symptom: často studené prsty, svědění v prstech),
- když vládnou nízké venkovní teploty,
- když uživatel svírá stroj přílišnou silou (pevné sevření zabraňuje dobrému prokrvení).

Při pravidelném, dlouhodobém používání stroje a při opakovaném výskytu příslušných symptomů (např. svědění v prstech) se doporučuje lékařská prohlídka.

### Pokyny pro údržbu a opravy

Pravidelně provádět úkony pro údržbu stroje. Provádět pouze takové údržbářské a opravářské úkony, které jsou popsány v návodu k použití. Veškeré ostatní práce nechat provést u odborného prodejce.

STIHL doporučuje nechat provádět údržbářské a opravářské úkony pouze u autorizovaného, odborného prodejce výrobků STIHL. Autorizovaným odborným prodejcům výrobků STIHL jsou pravidelně nabízena odborná školení a k jejich dispozici jsou dodávány Technické informace.

Používat pouze vysokojakostní náhradní díly. Jinak hrozí eventuelní nebezpečí úrazů nebo poškození stroje. V případě dotazů k tomuto tématu se informujte u odborného prodejce.

Firma STIHL doporučuje používat originální náhradní díly značky STIHL. Jsou svými vlastnostmi optimálně přizpůsobeny jak výrobku samotnému, tak i požadavkům uživatele.

K provedení oprav, údržbářských úkonů a čištění vždy zásadně **vypnout motor – hrozí nebezpečí úrazu!** – Vyjímka: jemné doseřízení karburátoru a volnoběžných otáček.

Motor nikdy nenahazovat startovacím zařízením při stažené nástrčce zapalovací svíčky nebo při vyšroubované zapalovací svíčce – **hrozí nebezpečí požáru** z válce vystřelujícími zapalovacími jiskrami!

Údržbářské úkony nikdy neprovádět v blízkosti otevřeného ohně, ani stroj v blízkosti ohně neskladovat – **hrozí nebezpečí požáru** vznícením paliva!

Pravidelně kontrolovat těsnost uzávěru palivové nádržky.

Používat zásadně jen nezávadnou, firmou STIHL dovolenou zapalovací svíčku – viz "Technická data".

Zkontrolovat kabel zapalování (nepoškozená izolace, pevné připojení).

Zkontrolovat nezávadný stav tlumiče výfuku.

Nikdy nepracovat s vadným nebo s demontovaným tlumičem výfuku – **hrozí nebezpečí požáru!** – **Hrozí poškození sluchu!**

Nikdy se nedotýkat horkého tlumiče výfuku – **hrozí nebezpečí popálení!**

Stav antivibračních prvků ovlivňuje vibrační chování stroje – antivibrační prvky pravidelně kontrolovat.

## Použití

### Postřihová sezóna

Při postřihu živých plotů dbejte na specifické předpisy dané země, resp. na komunální předpisy.

S prodlouženými zahradními nůžkami nikdy nepracujte během všeobecné doby klidu.

### Postup při postřihu

Pokud je nutné provést značně velký sestřih živého plotu – pak pracujte postupně v několika pracovních operacích.

Středně silné a silné větve předem odstraňte vyvívavými nůžkami.

Nejdříve živý plot ostříhejte z obou stran, poté jeho vrchní část.

### Likvidace

Odřezky nevyhazujte do domácího odpadu – lze je kompostovat.

### Příprava

- Na stroji s přestavitelnou postřihovou lištou: postřihovou lištu uveďte do rovné, natažené polohy (0°).
- Odstraňte ochranný kryt postřihové lišty.

- Startování motoru
- Při používání nosného popruhu: nosný popruh nasadte a stroj na něj zavěste.

### Pracovní technika

**Vodorovný postřih (s postřihovou lištou nastavenou pod úhlem)**



Postřih nízko nad zemí – např. plazivých porostů – vestoje.

Prodlouženými zahradními nůžkami pohybujte při pomalém postupu vpřed srovnaným pohybem – k postřihu použijte obě strany nožů, postřihovou lištu nepokládejte na zem.



Variety K (HL 92 K, HL 94 K) nejsou povolené pro řezání v blízkosti země.

### Kolmý postřih (s postřihovou lištou nastavenou pod úhlem)



Postřih bez přímého postoje u živého plotu, např. když mezi pracovníkem a živým plotem leží květinové záhony.

Prodloužené zahradní nůžky ved'te při pomalém postupu vpřed obloukovitým pohybem nahoru a dolů – využijte obě stříhající strany nožů.

### Kolmý postřih (s rovně nastavenou postřihovou lištou)

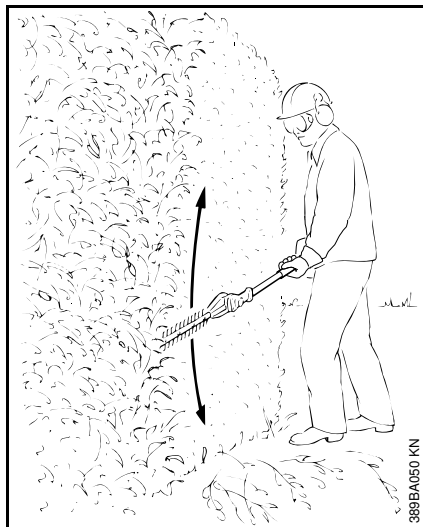

Velký dosah – i bez dalších pomocných prostředků.

Prodloužené zahradní nůžky ved'te při pomalém postupu vpřed obloukovitým pohybem nahoru a dolů – využijte obě stříhající strany nožů.

### Postřih ve výšce nad hlavou (s postřihovou lištou nastavenou pod úhlem)

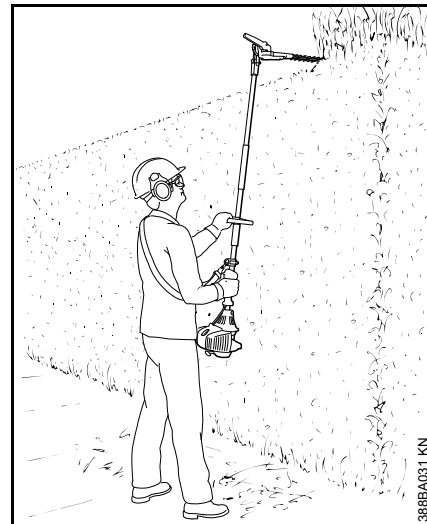

Prodloužené zahradní nůžky držte kolmo a pohybujte jimi výkyvným pohybem sem a tam, tím se docílí velkého dosahu ve výšce.

### **!** VAROVÁNÍ

Pracovní pozice při práci nad hlavou jsou únavné a mělo by se v nich z důvodů pracovní bezpečnosti pracovat jen krátkodobě. Přestavitelné postřihové lišty nastavte do polohy s co možná největším úhlem – tak lze stroj přes velký dosah vést v nižší, méně únavné poloze.

## Vodorovný střih (s přímým nastavením postřihové lišty)

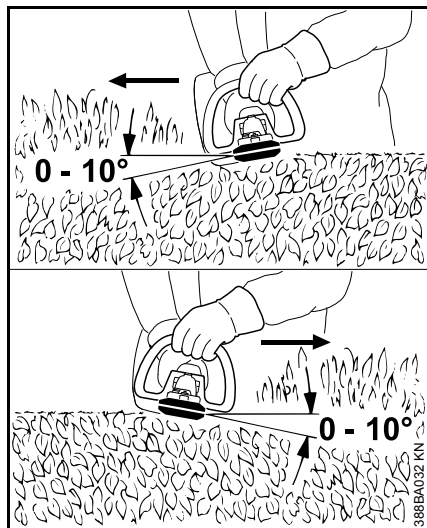

Postřihovou lištu nasadíte v úhlu mezi 0° až 10° – stroj však vedte vodorovně.

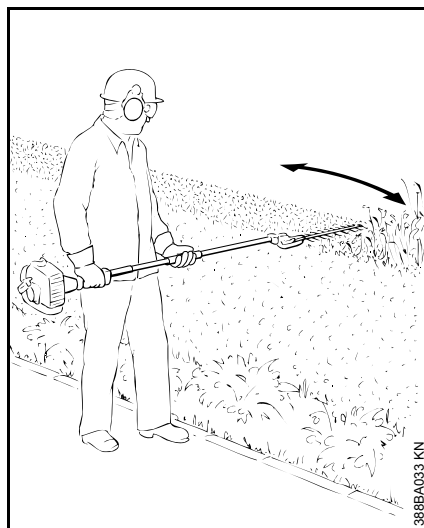

Přitom pohybujte prodlouženými zahradními nůžkami srovitým pohybem k okraji živého plotu, aby odříznuté větvičky padaly na zem.

Doporučení: Postřih provádějte jenom na živých plotech nesahajících výše než do podpaží pracovníka.

## Přípustné adaptéry

Níže uvedené adaptéry STIHL směji být montovány na základní stroj:

Adaptér.	Použití
HL 0°, 500 mm <sup>1)</sup>	Prodloužené zahradní nůžky
HL 0°, 600 mm <sup>1)</sup>	Prodloužené zahradní nůžky
HL 145°, 500 mm <sup>1)</sup>	Prodloužené zahradní nůžky
HL 145°, 600 mm <sup>1)</sup>	Prodloužené zahradní nůžky
HT <sup>2)</sup>	Vyvětovací pila
BF <sup>2) 3)</sup>	Půdní fréza
SP 10	Speciální sklizeč plodů

- 1) kruhová trubková rukojeť je nutná u variant s dlouhou tyčí (HL 92, HL 94)
- 2) nesmí být montován na varianty s krátkou tyčí (HL 92 K, HL 94 K)
- 3) kruhová trubková rukojeť je nutná

## Kompletace stroje

### Montáž kruhové trubkové rukojeti (HL 92, HL 94)

Kruhová trubková rukojeť je nutná pro varianty s dlouhou tyčí (HL 92, HL 94).

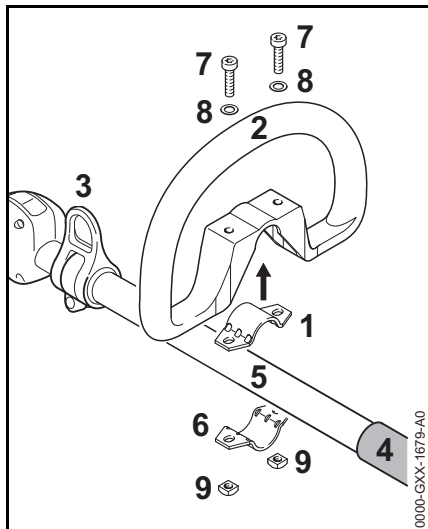

- Přichytku (1) vložte do kruhové trubkové rukojeti (2) a nasadte ji mezi závěsné oko (3) a hadicový hmatec (4) na tyč (5).
- Přiložte přichytku (6).
- Otvory se musejí překrývat.
- Zasuňte šrouby (7) s podložkami (8).
- Nasadte čtyřhranné matice (9) a šrouby zašroubujte.

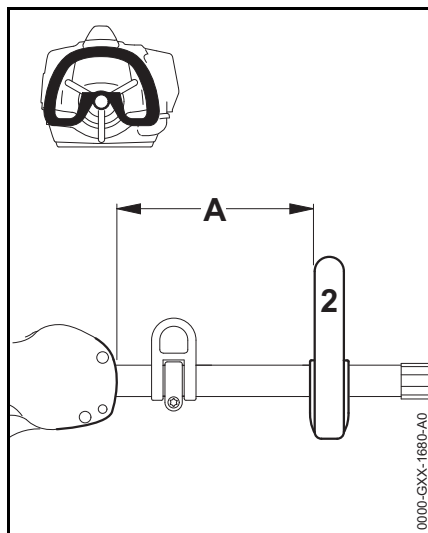

- Kruhovou trubkovou rukojeť (2) vyrovnejte a nastavte do nejuhodnější polohy pro uživatele (doporučení: cca 20 cm).
- Šrouby pevně utáhněte.

### Montáž převodovky

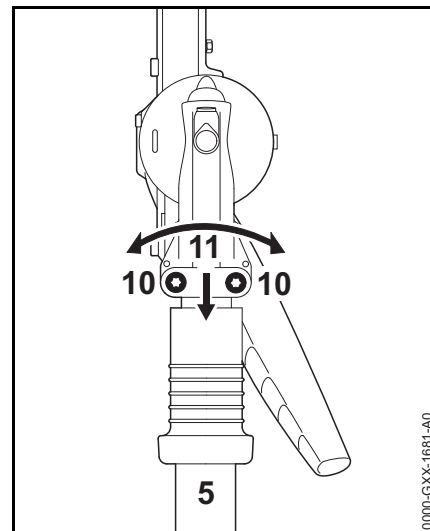

- Povolte svěrací šrouby (10).
- Převodovku (11) nasuňte na tyč (5), převodovkou (11) přitom otáčejte mírně sem a tam.

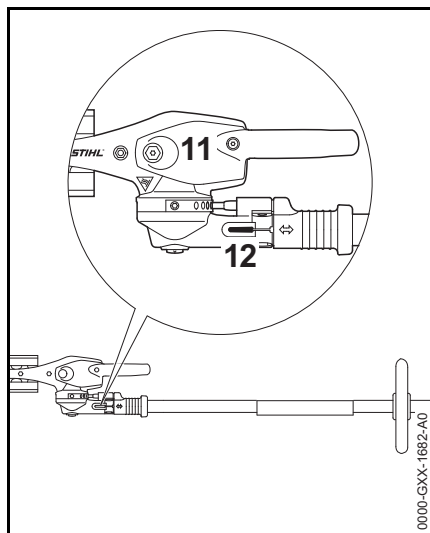

Když konec tyče již není vidět ve svěracím zářezu (12):

- převodovku (11) posuňte dál až na doraz.
- Svěrací šrouby zašroubujte až na doraz.
- Převodovku (11) vyrovnejte podle motorové jednotky.
- Svěrací šrouby pevně utáhněte.

## Palivo

Motor stroje musí být poháněn směsí sestávající z benzínu a motorového oleje.

### ! VAROVÁNÍ

Vyvarovat se přímého kontaktu pokožky s benzínem, jakož i vdechování benzínových výparů.

### STIHL MotoMix

STIHL doporučuje používat STIHL MotoMix. Toto již hotově namíchané palivo neobsahuje benzol a olovo se vyznačuje vysokým číslem OKT a zajišťuje vždy správný směšovací poměr.

STIHL MotoMix je namíchaný pro nejvyšší životnost motoru s olejem pro dvoudobé motory STIHL HP Ultra.

MotoMix není k dispozici na všech trzích.

### Příprava palivové směsi

### ⚙️ UPOZORNĚNÍ

Nevhodné provozní látky či předpisům neodpovídající směšovací poměr mohou způsobit závažné poškození hnacího ústrojí. Méně jakostní benzín nebo motorový olej mohou způsobit poškození motoru, těsnících kroužků, vedení a palivové nádržky.

## Benzín

Používat pouze **značkový benzín**, který má nejméně 90 OKT – bezolovnatý či s olovem.

Benzín s obsahem alkoholu vyšším než 10 % může u motorů s ručně přestavitelnými karburátory způsobit poruchy v jejich chodu a z tohoto důvodu nemá být pro provoz těchto motorů používán.

Motory s M-Tronic dodávají za použití benzínu s obsahem alkoholu až do 25 % (E25) plný výkon.

## Motorový olej

Pokud bude směs připravována samotným uživatelem, může být používán jenom olej pro dvoudobé motory STIHL nebo jiný vysokovýkonný olej pro motory kategorií JASO FB, JASO FC, JASO FD, ISO-L-EGB, ISO-L-EGC nebo ISO-L-EGD.

STIHL předpisuje olej pro dvoudobé motory STIHL HP Ultra nebo stejně hodnotný vysokovýkonný motorový olej, aby mohly být zaručeny emisní mezní hodnoty po celou dobu životnosti stroje.

## Směšovací poměr

u motorového oleje STIHL pro dvoudobé motory 1:50; 1:50 = 1 díl oleje + 50 dílů benzínu

## Příklady

Množství benzínu	Olej STIHL pro dvoudobé motory 1:50	
Litry	Litry	(ml)
1	0,02	(20)
5	0,10	(100)
10	0,20	(200)

Množství benzínu	Olej STIHL pro dvou- dobé motory 1:50	
Litry	Litry	(ml)
15	0,30	(300)
20	0,40	(400)
25	0,50	(500)

- Do kanystru, který je povolen pro přechovávání pohonných hmot, nalít nejdříve motorový olej, potom benzín a směs důkladně promíchat.

### Skladování palivové směsi

Skladovat zásadně jen v nádobách povolených pro pohonné hmoty na bezpečném, suchém a chladném místě, chránit před světlem a slunečním zářením.

**Palivová směs stárne** – dopředu smíchat pouze množství potřebné na několik týdnů. Palivovou směs neskladovat déle než 30 dnů. Světlo, sluneční záření, nízké či vysoké teploty mohou způsobit zkrácení doby použitelnosti palivové směsi.

STIHL MotoMix však může být bez problémů skladován až 2 roky.

- Kanystr s palivovou směsí před naplněním palivové nádržky silně protřást.

### **!** VAROVÁNÍ

V kanystru se může vytvořit tlak – opatrně otvírat.

- Palivovou nádržku a kanystr čas od času důkladně vyčistit.

Zbytek paliva a kapaliny použitou k čištění zlikvidovat předpisově a šetrně vůči životnímu prostředí!

## Tankování pohonných hmot

### uzávěr palivové nádržky

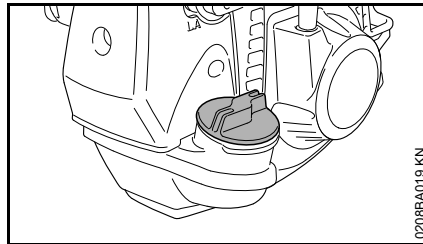

### **!** VAROVÁNÍ

Při tankování na nerovném terénu musí uzávěr palivové nádržky směřovat vždy nahoru do stráně.

- Na rovném terénu stroj položit tak, aby uzávěr směřoval nahoru.
- Uzávěr a okolí před natankováním pečlivě očistit, aby se do palivové nádržky nedostala žádná nečistota.

### Otevření uzávěru nádržky

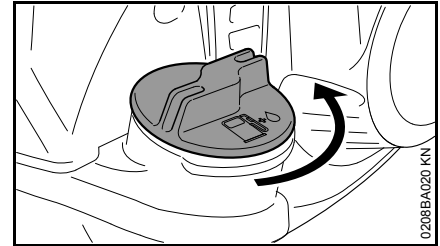

- Uzávěrem otočit v protisměru chodu hodinových ručiček tak, až se dá vyjmout z otvoru nádržky.
- Uzávěr nádržky sejmout.

### Tankování paliva

Při plnění palivo nerozlít a nádržku neplnit až po okraj.

STIHL doporučuje použít plnicí systém STIHL pro plnění palivem (zvláštní příslušenství).

- Tankování paliva

## Uzavření uzávěru nádržky

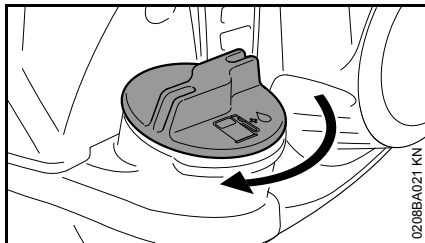

- Uzávěr vsadit.
- Uzávěrem otočit až na doraz ve směru chodu hodinových ručiček a rukou ho co nejpevněji utáhnout.

## Nastavení postříhové lišty

### Přestavné zařízení 145°

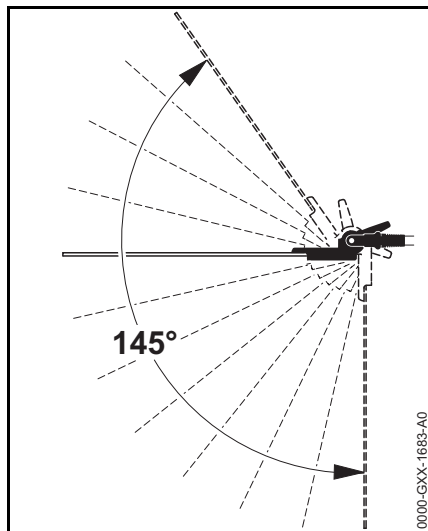

Úhel postříhové lišty k tyči lze přestavovat v rozmezí 0° (zcela přímá) až 55° (ve 4 stupních směrem nahoru) jakož i v 7 stupních až do 90° (pravý úhel směrem dolů). Možné je individuální nastavení 12 pracovních poloh.

### **!** VAROVÁNÍ

Přestavování provádět pouze v případě, že nože postříhové lišty stojí – motor je ve volnoběhu – **hrozí nebezpečí úrazu!**

### **!** VAROVÁNÍ

Převodovka dosahuje za provozu vysokých teplot. Nikdy se převodové skříně nedotýkat – **hrozí nebezpečí popálení!**

### **!** VAROVÁNÍ

Při přestavování poloh se nikdy nedotýkat nožů postříhové lišty – **hrozí nebezpečí úrazu!**

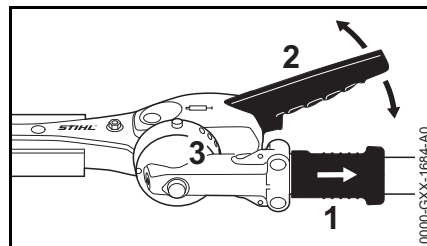

- Posuvnou objímku (1) stáhnout dozadu a páčkou (2) přestavit kloub o jeden nebo o více zářezkových otvorů.
- Posuvnou objímku (1) opět uvolnit a čep nechat zapadnout do aretační lišty (3).



## Převravní poloha

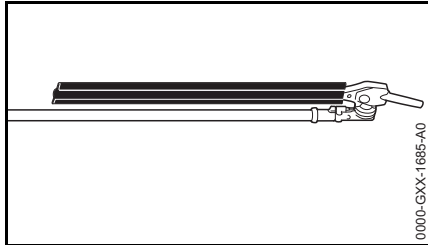

Za účelem prostorově úsporné přepravy stroje lze postřihovou lištu u tohoto provedení sklopit paralelně k tyči a v této poloze ji zaaretovat.

### ! VAROVÁNÍ

Přestavování postřihové lišty do přepravní polohy resp. z přepravní polohy do pracovní polohy provádět jen při vypnutém motoru – k tomu stisknout zastavovací tlačítko – ochranný kryt nožů je nasunut – **hrozí nebezpečí úrazu!**

### ! VAROVÁNÍ

Převodovka dosahuje za provozu vysokých teplot. Nikdy se převodové skříně nedotýkat – **hrozí nebezpečí popálení!**

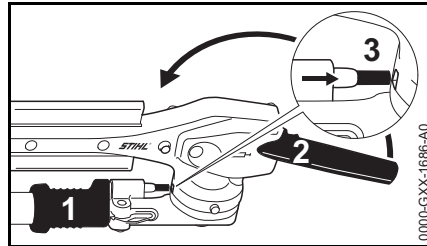

- Vypnutí motoru
- Nasunout ochranný kryt nožů.
- Převlečnou objímku (1) stáhnout dozadu a páčkou (2) sklopit kloub dolů směrem k tyči tak, aby postřihová lišta byla rovnoběžná s tyčí.
- Převlečnou objímku (1) opět pustit a aretační čep nechat zapadnout do požadované zarážkové polohy (3) v tělese.

## Nasazení závěsného zařízení

Podle druhu provedení může být stroj nošen za nosný popruh.

Druh a provedení nosného popruhu závisí na zemi určení.

### Jednoramenní závěsné zařízení

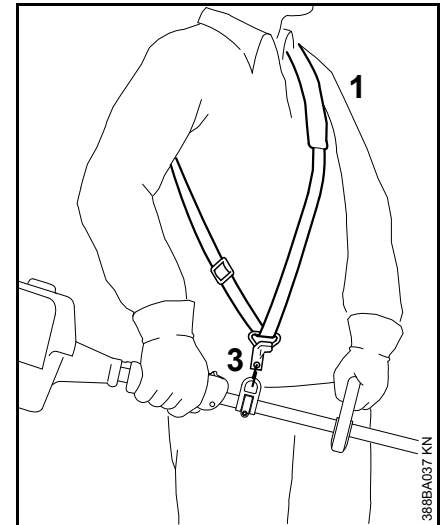

- Nasadíte jednoramenní závěsné zařízení (1).
- Nastavte délku popruhu.
- Hák karabiny (3) musí být při zavěšeném motorovém stroji ve výši pravé kyčle.

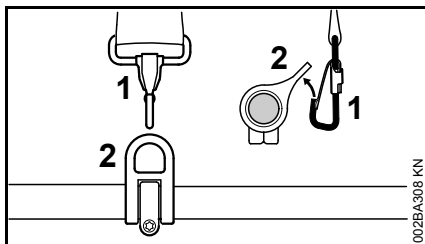
**Zavěšení stroje na nosné zařízení**

- Hák karabiny (1) zavěste do závěsného držáku (2) na tyči – závěsný držák přitom pevně přidržte.

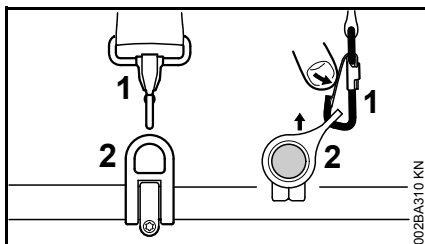
**Vyvěšení stroje ze závěsného zařízení**

- Styčnici na háku karabiny (1) stiskněte a závěsný držák (2) vytáhněte z háku.

**Rychlé odhození stroje****! VAROVÁNÍ**

V okamžiku přímo hrozícího nebezpečí musí být stroj rychle odložen. Rychlé odložení stroje předem nacvičte. Při nácvičce však nikdy stroj neodhazujte na zem, zabrání se tím jeho poškození.

Pro rychlé odhození je třeba si nacvičit rychlé vyvěšení stroje z karabinového háku – přitom postupujte podle pokynů v části „Vyvěšení stroje z nosného popruhu“.

Při použití jednoramenního popruhu: nacvičte stažení nosného popruhu z ramene.

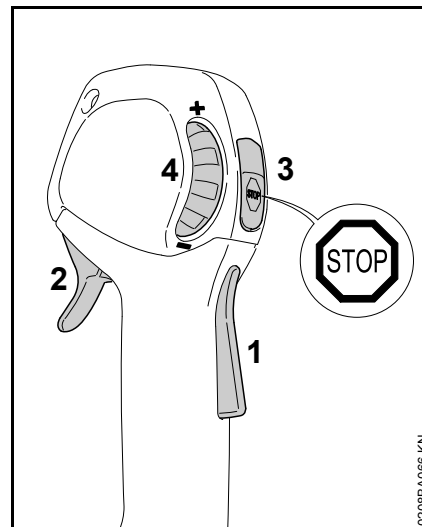
**Startování / vypínání stroje****Ovládací prvky**

- 1 Pojistka plynové páčky
- 2 Plynová páčka
- 3 Zastavovací spínač – s polohami pro **Provoz** a **Stop**. K vypnutí zapalování se musí stisknout zastavovací spínač (☹) – viz „Funkce zastavovacího spínače a zapalování“.
- 4 Stavěcí kolečko – pro omezení zdvihu plynové páčky – viz „Funkce stavěcího kolečka“

**Funkce zastavovacího spínače a zapalování**

Při stisku zastavovacího spínače se vypne zapalování a motor se zastaví. Po puštění se zastavovací spínač

automaticky opět odpruží zpět do **provozní** polohy: po zastavení motoru se v provozní poloze zapalování opět automaticky zapne – motor je připravený k nastartování a je možno ho nastartovat.

### Funkce stavěcího kolečka

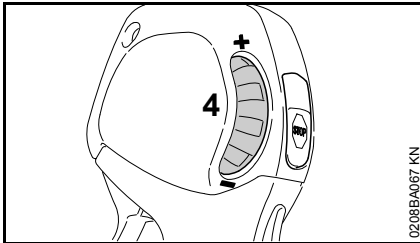

Pomocí stavěcího kolečka (4) je možné plynule nastavit zdvih plynové páčky, a seřídit tak rozsah otáček motoru od volnoběhu do plného plynu:

- Otáčení stavěcího kolečka (4) ve směru -: zdvih plynové páčky se zmenšuje, nastavené maximální otáčky motoru se snižují
- Otáčení stavěcího kolečka (4) ve směru +: zdvih plynové páčky se zvětšuje, nastavené maximální otáčky motoru se zvyšují
- Silným stiskem plynové páčky je možné navzdory nastavenému omezení dát plný plyn – nastavené omezení přitom zůstane zachované – po uvolnění se plynová páčka vrátí opět do nastaveného rozsahu.

### Startování motoru

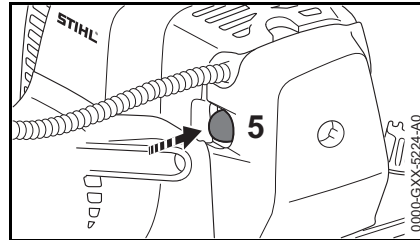

- Nejméně 5krát stiskněte měch (5) ručního čerpadla paliva – i když je měch ještě naplněn palivem.

### Studený motor (studený start)

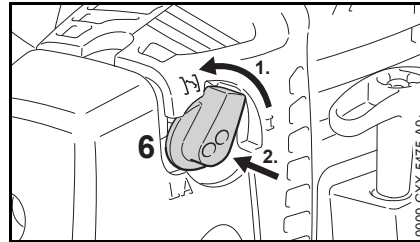

- Otočte otočný ovladač startovacího plynu (6) a poté jej na **I** zamáčkněte.

Tuto polohu použijte i v případě, že motor již běžel, je však stále ještě studený.

- Stavěcím kolečkem otočte až na doraz ve směru +.

### Horký motor (horký start)

- Otočný ovladač startovacího plynu (6) zůstane v poloze **I**

### Startování

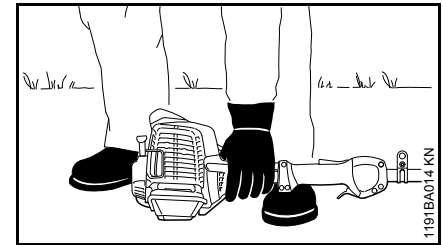

- Stroj bezpečně položte na zem: země se dotýká pouze podpěrka na motoru a ochranný kryt žacího nástroje.
- U strojů s přestavitelnou postřihovou lištou a definovanou přepravní polohou: postřihovou lištu uveďte do rovné, natažené polohy (0°).
- Pokud se na stroji nachází: odstraňte ochranný kryt nožů postřihové lišty.

Nože postřihové lišty se nesmějí dotýkat ani země ani žádných předmětů – **hrozí nebezpečí úrazu!**

- Zaujměte bezpečný postoj – možnosti: vestoje, v předklonu nebo vkleče
- Stroj přitlačujte levou rukou **pevně** k zemi – přitom se nedotýkejte ani plynové páčky, pojistky plynové páčky, ani zastavovacího spínače.

### UPOZORNĚNÍ

Nikdy na tyč nestoupejte ani neklekejte!

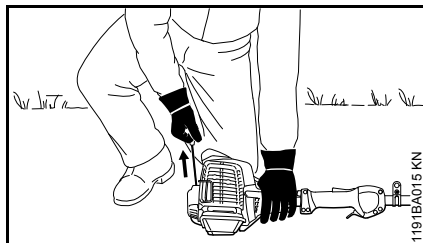

- Pravou rukou uchopíte startovací rukojeť.

#### Provedení bez zařízení ErgoStart

- Startovací rukojeť pomalu vytahujete až po první znatelný doraz a potom ji rychle a silně vytáhněte.

#### Provedení se zařízením ErgoStart (provedení C-E)

- Pomalu a rovnoměrně zatáhněte za startovací rukojeť.



#### UPOZORNĚNÍ

Lanko nikdy nevytahujte až na konec – hrozí nebezpečí přetržení!

- Startovací rukojeť nepouštějte rychle zpět, nýbrž ji pomalu popouštějte nazpět tak, aby se startovací lanko mohlo správně navinout
- Startujte tak dlouho, až se motor rozběhne.

#### Jakmile motor běží

##### Při teplotách pod +10 °C

Stroj nechejte minimálně 10 vteřin chodem zahřát v poloze **I**.

##### Při teplotách nad +10 °C

Stroj nechejte cca 5 vteřin chodem zahřát v poloze **I**.

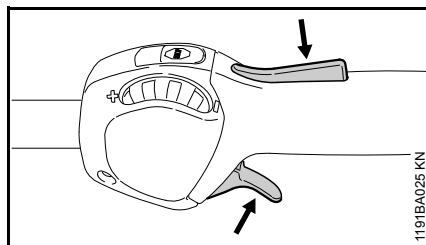

- Stiskněte pojistku plynové páčky a přidejte plyn – kolečko startovacího plynu přeskočí do provozní polohy **I**.

Po **studeném** startu nechejte motor pomoci několika změn zátěže zahřát.



#### VAROVÁNÍ

Při správně seřízeném karburátoru se nože postřihové lišty za volnoběhu motoru nesmějí pohybovat.

Stroj je připravený k použití.

#### Vypnutí motoru

- Zaktivujte zastavovací spínač – motor se zastaví – pusťte zastavovací spínač – zastavovací spínač se pružinou silou vrátí zpět.

#### Další pokyny pro startování

**Motor se vypíná v poloze pro studený start **I**.**

- Stiskněte pojistku plynové páčky a přidejte plyn – kolečko startovacího plynu přeskočí do provozní polohy **I**.
- Startujte dále v poloze **I**, až se motor rozběhne.

**V poloze pro studený start **I** se běžící motor poté při zrychlování zastaví.**

- Startujte dále v poloze pro studený start **I**, až se motor rozběhne.

#### Motor nenaskočí

- Zkontrolujte, jsou-li všechny ovládací prvky správně nastavené.
- Zkontrolujte, je-li v palivové nádržce palivo, případně palivo doplňte.
- Zkontrolujte, je-li nástrčka zapalovací svíčky pevně nasazená.
- Proces startování zopakujte.

#### Motor je přesycený

- Ovladač sytiče nastavte na **I** – startujte tak dlouho dále, až se motor rozběhne.

#### Při úplném spotřebování paliva

- Po opětovném natankování alespoň 5krát stiskněte měch ručního palivového čerpadla – i když je měch naplněn palivem.
- Otočný ovladač startovacího plynu nastavte podle teploty motoru.
- Motor opět nastartujte.

## Provozní pokyny

### Při prvním uvedení do provozu

Nový stroj neprovozovat v pásmu vysokých otáček bez zatížení až do spotřeby třetí náplně nádrčky, aby během doby záběhu nedošlo k žádnému přidavnému zatížení. Během doby záběhu se musejí všechny pohyblivé části vzájemně sehrát – v hnacím ústrojí existuje v této fázi zvýšený třecí odpor. Motor dosáhne svého maximálního výkonu teprve až po spotřebování 5 až 15 náplní nádrčky.

### Při práci

Po delším provozu při plném zatížení nechat motor před zastavením ještě krátkou dobu běžet ve volnoběhu, až se proudem chladicího vzduchu odvede většina tepla, tím se zabrání extrémnímu zatížení součástí uspořádaných na hnacím ústrojí (zapalování, karburátoru) přílišnou akumulací tepla.

### Po skončení práce

Při krátkodobém přerušení provozu: Motor nechat vychladnout. Stroj s naplněnou palivovou nádrčkou skladovat až do příštího použití na suchém místě, nikdy ne v blízkosti zdrojů způsobujících vznícení paliva. Při delším přerušení provozu – viz "Skladování stroje".

## Čištění vzduchového filtru

### Při znatelném poklesu výkonu motoru

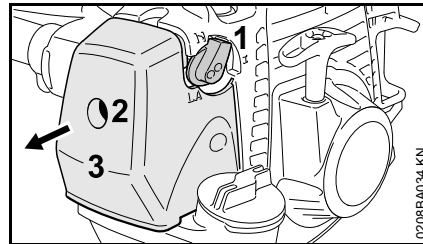

- Kolečko pro startovací plyn (1) nastavte na  $\overline{I}$
- Šroubem (2) ve víku filtru (3) otáčejte proti směru hodinových ručiček, dokud víko volně nedosedne
- Víko filtru (3) sejmout.
- Okolí filtru zbavit hrubých nečistot.

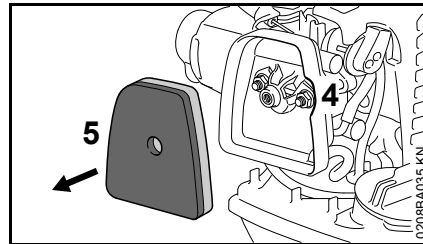

- sáhněte do vybrání (4) v pouzdru filtru a vyjměte plstěný filtr (5).
- Plstěný filtr (5) vyměňte – v případě nouze ho vyklepejte nebo vyfoukejte stlačeným vzduchem – nikdy ho neperte.

## UPOZORNĚNÍ

Poškozené díly vyměnit!

- Plstěný filtr (5) nasadíte tvarově správně do pouzdra filtru
- Kolečko startovacího plynu (1) nastavte na  $\overline{I}$
- Nasadíte víko filtru (3) – přitom dejte pozor, aby se nevzpříčil šroub (2) – šroub zašroubujte

## Seřizování karburátoru

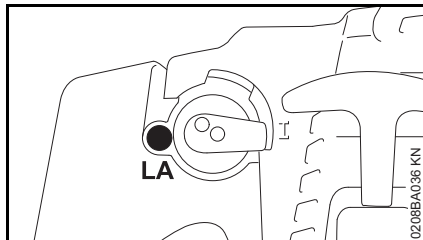

Karburátor stroje je již z továrny seřízen tak, aby byla do motoru přiváděna optimální směs paliva a vzduchu za všech provozních stavů.

### Seřízení volnoběžných otáček

#### Motor se ve volnoběhu zastavuje

- Dorazovým šroubem volnoběhu (LA) otáčejte pomalu ve směru chodu hodinových ručiček tak dlouho, až motor běží rovnoměrně

#### Nože postřihové lišty se ve volnoběhu pohybují.

- Dorazovým šroubem volnoběhu (LA) otáčejte pomalu v protisměru chodu hodinových ručiček tak dlouho, až se nože postřihové lišty přestanou pohybovat.

### **!** VAROVÁNÍ

Pokud se nože postřihové lišty po provedeném seřízení ve volnoběhu nezastaví, nechejte stroj opravit u odborného prodejce.

## Zapalovací svíčka

- Při neuspokojivém výkonu motoru, špatném startování nebo poruchách při volnoběhu je třeba zkontrolovat nejdříve zapalovací svíčku.
- Po cca. 100 provozních hodinách zapalovací svíčku vyměnit – při silně opálených elektrodách již dříve – používat pouze firmou STIHL povolené, odrušené zapalovací svíčky – viz "Technická data".

### Demontáž zapalovací svíčky

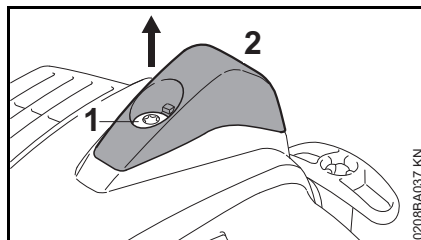

- Šroubem (1) ve víku (2) otáčejte tak, až se víko dá sejmout
- Čepičku odložte stranou

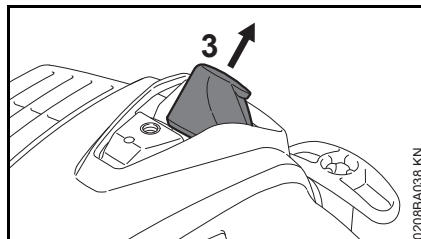

- Stáhněte nástrčku zapalovací svíčky (3)
- Vyšroubujte zapalovací svíčku

### Zkontrolovat zapalovací svíčku.

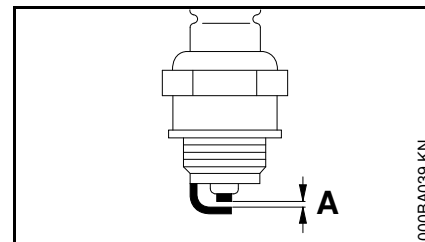

- Znečištěnou zapalovací svíčku vyčistit.
- Zkontrolujte vzdálenost elektrod (A) popřípadě seřídte, hodnota vzdálenosti – viz "Technická data".

- Odstranit příčiny znečištění zapalovací svíčky.

Možné příčiny znečištění:

- příliš mnoho motorového oleje v palivu
- znečištěný vzduchový filtr
- nepříznivé provozní podmínky

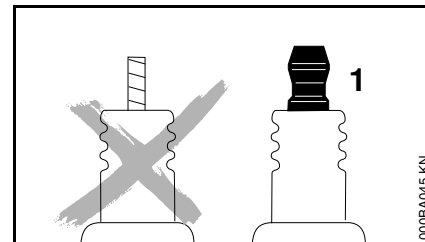

### **!** VAROVÁNÍ

Při nedotažené nebo chybějící připojovací matici (1) mohou vznikat jiskry. Při práci ve snadno zápalném nebo hořlavém prostředí, může dojít k

požáru nebo výbuchu. Může dojít k těžkým úrazům osob a k věcným škodám.

- použijte odrušené zapalovací svíčky s pevnou přípojovací maticí

### Montáž zapalovací svíčky

- Zapalovací svíčku zašroubujte a pevně utáhněte.
- Nástrčku zapalovací svíčky pevně namáčkněte na zapalovací svíčku.

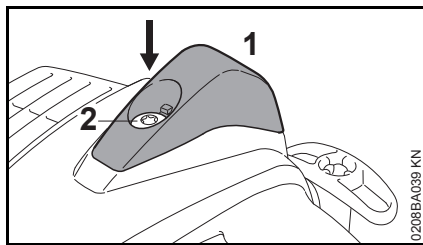

- Nasadte krytku (1), šroub (2) zašroubujte a utáhněte.

## Mazání převodovky

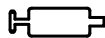

### Převodovka nožů

Pro převodovku nožů používat převodový tuk STIHL pro zahradní nůžky (zvláštní příslušenství).

#### Provedení HL 0°

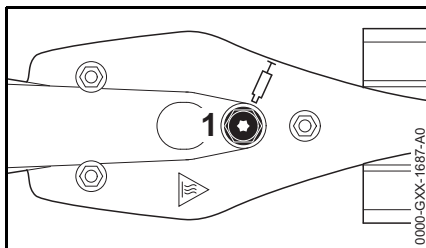

#### Provedení HL 145° přestavitelné

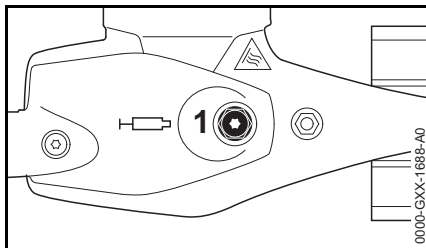

- Náplň mazacího tuku pravidelně kontrolovat po cca. každých 25 provozních hodinách, k tomu vyšroubovat uzavírací šroub (1) –

pokud na jeho vnitřní straně není vidět žádný tuk, pak našroubovat tubu s převodovým tukem.

- Do skříně převodovky vmáčknout až 10 g (2/5 oz.) tuku.



### UPOZORNĚNÍ

Převodovou skřín nikdy zcela nenaplňovat tukem.

- Tubu s tukem vyšroubovat.
- Uzávěrný šroub opět zašroubovat a pevně utáhnout.

### Úhlová převodovka

Pro úhlovou převodovku používat převodový tuk STIHL pro zahradní nůžky (zvláštní příslušenství).

#### Provedení HL 145° přestavitelné

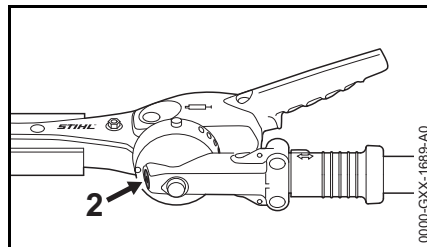

- Náplň mazacího tuku pravidelně kontrolovat po cca. každých 25 provozních hodinách, k tomu vyšroubovat uzavírací šroub (2) – pokud na jeho vnitřní straně není vidět žádný tuk, pak našroubovat tubu s převodovým tukem.
- Do skříně převodovky vmáčknout až 5 g (1/5 oz.) tuku.

## UPOZORNĚNÍ

Převodovou skříň nikdy zcela nenaplňovat tukem.

- Tubu s tukem vyšroubovat.
- Uzávěrný šroub opět zašroubovat a pevně utáhnout.

## Ostření nožů postřihové lišty

Pokud klesá řezný výkon, nože špatně stříhají, větvičky často uváznou mezi noži postřihové lišty: nože postřihové lišty je třeba znovu naostřit.

Naostření by se mělo nechat provést u odborného prodejce pomocí ostřicího přístroje. STIHL doporučuje odborného prodejce výrobků STIHL.

Jinak použijte plochý pilník na ostření. Pilník vedte za dodržení předepsaného úhlu (viz kapitola „Technická data“) k ploše nože.

- Ostřete jen břit.
- Ostřete vždy směrem k ostří břítu.
- Pilník smí zabírat pouze při pohybu vpřed – při zpětném pohybu ho nadzvedněte.
- Otrěpy na nožích odstraňte brouskem.
- Ubírejte jen málo materiálu.
- Po naostření – odstraňte prach z pilování nebo broušení a nůž nastříkejte rozpouštědlem pryskyřic značky STIHL.

## UPOZORNĚNÍ

Nikdy nepracujte s tupými nebo poškozenými noži postřihové lišty – následkem je příliš silné zatížení stroje a neuspokojivý postřihový výkon.

## Skladování stroje

Při provozních přestávkách delších než cca 3 měsíce

- Palivovou nádržku na dobře větraném místě vyprázdněte a vyčistěte.
- Palivo předpisově a s ohledem na životní prostředí zlikvidujte.
- Karburátor vyjedťte do prázdna, jinak by mohlo dojít ke slepení membrán v karburátoru.
- Vyčistěte nože postřihové lišty, zkontrolujte jejich stav a nastříkejte je rozpouštědlem pryskyřic značky STIHL.
- Nasaďte ochranný kryt postřihové lišty.
- Stroj důkladně vyčistěte.
- Stroj uskladněte na suchém a bezpečném místě. Chraňte ho před použitím nepovolanými osobami (např. dětmi).



## Kontrola a údržba prováděná uživatelem

### Plynový bovden

#### Kontrola seřízení plynového bovdenu

Typ závady: stroj zvyšuje obrátky, když je stisknutá **jenom** plynová páčka.

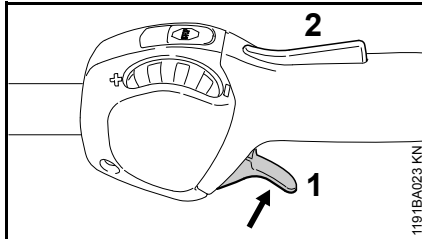

- Startování motoru
- Stiskněte plynovou páčku (1) – přitom **nezaktivujte** pojistku plynové páčky (2).

Pokud se přitom zvýší otáčky motoru, resp. se pracovní nástroj pohybuje, je nutné plynový bovden seřídit.

- Motor vypněte.
- Plynový bovden nechejte seřídit u odborného prodejce. STIHL doporučuje odborného prodejce výrobků STIHL

## Kontrola a údržba u odborného prodejce

### Údržbářské úkony

STIHL doporučuje nechat provádět údržbářské a opravářské úkony pouze u autorizovaného odborného prodejce výrobků STIHL.

### Antivibrační prvek

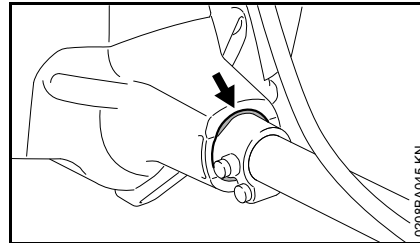

Mezi motorovou jednotku a tyč je vestavěn pryžový prvek k tlumení vibrací. Při ztelném opotřebením nebo ztelných, neustále zvýšených vibracích nechejte provést patřičnou kontrolu.

## Pokyny pro údržbu a ošetřování

Následující údaje se vztahují na běžné pracovní podmínky. Při ztížených podmínkách (velký výskyt prachu atd.) a v případě delší denní pracovní doby se musejí uvedené intervaly odpovídajícím způsobem zkrátit.		před započítáním práce	po ukončení práce, resp. denně	po každém naplnění palivové nádržky	týdně	měsíčně	ročně	při poruše	při poškození	podle potřeby
Kompletní stroj	optická kontrola (provozně bezpečný stav, těsnost)	X		X						
	vyčistit		X							
	poškozené díly vyměnit	X								
Ovládací rukojeť	funkční kontrola	X		X						
Vzduchový filtr	optická kontrola					X		X		
	skříň filtru vyměnit									X
	plstěný filtr vyměnit <sup>1)</sup>								X	X
Palivová nádržka	vyčistit					X		X		X
Ruční palivové čerpadlo (pokud je na stroji)	zkontrolovat	X								
	nechat opravit u odborného prodejce <sup>2)</sup>								X	
Sací hlava v palivové nádržce	nechat provést kontrolu odborným prodejcem <sup>2)</sup>							X		
	nechat provést výměnu odborným prodejcem <sup>2)</sup>						X		X	X
Karburaťor	zkontrolovat volnoběh, nože postřihové lišty se nesmějí pohybovat	X		X						
	seřídít volnoběh									X
Zapalovací svíčka	seřídít vzdálenost elektrod							X		
	vždy po 100 provozních hodinách vyměnit									
Otvor pro nasávání chladicího vzduchu	optická kontrola		X							
	vyčistit									X
Žebra válce	nechat vyčistit u odborného prodejce <sup>2)</sup>						X			
Výstupní kanál	dekarbonizovat po 139 provozních hodinách, poté po každých 150 provozních hodinách, provádí odborný prodejce <sup>2)</sup>									X

Následující údaje se vztahují na běžné pracovní podmínky. Při ztížených podmínkách (velký výskyt prachu atd.) a v případě delší denní pracovní doby se musejí uvedené intervaly odpovídajícím způsobem zkrátit.		před započítáním práce	po ukončení práce, resp. denně	po každém naplnění palivové nádržky	týdně	měsíčně	ročně	při poruše	při poškození	podle potřeby
Přístupné šrouby a matice (kromě seřizovacích šroubů)	dotáhnout									X
Antivibrační prvky	optická kontrola <sup>3)</sup>	X						X		X
	nechat provést výměnu odborným prodejcem <sup>2)</sup>								X	
Nože postřihové lišty	optická kontrola	X		X						
	vyčistit <sup>4)</sup>		X							
	naostřit <sup>4)</sup>								X	X
Mazání převodovky	zkontrolovat	X								
	doplnit tuk									X
Bezpečnostní nálepka	vyměnit								X	

- 1) pouze když výkon motoru zřetelně poklesne  
2) STIHL doporučuje odborného prodejce výrobků STIHL  
3) viz v kapitole „Kontrola a údržba u odborného prodejce“ bod „Antivibrační prvky“  
4) poté provést nástřik rozpouštědlem pryskyřic značky STIHL

## Jak minimalizovat opotřebení a jak zabránit poškození

Dodržením údajů tohoto návodu k použití se zabrání přílišnému opotřebení a poškození stroje.

Použití, údržbu a skladování stroje je bezpodmínečně nutné provádět pečlivě tak, jak je popsáno v tomto návodu k použití.

Za veškeré škody, které budou způsobeny nedodržením bezpečnostních předpisů a pokynů pro obsluhu a údržbu, nese odpovědnost sám uživatel. Toto platí speciálně pro níže uvedené případy:

- firmou STIHL nepovolené změny provedené na výrobku
- použití nástrojů nebo příslušenství, které nejsou pro stroj povoleny, nejsou vhodné nebo jsou provedeny v méněhodnotné kvalitě
- účelu stroje neodpovídajícímu použití
- použití stroje při sportovních a soutěžních akcích
- škody, vzniklé následkem dalšího použití stroje s poškozenými konstrukčními díly

### Údržbářské úkony

Veškeré, v kapitole "Pokyny pro údržbu a ošetřování" uvedené úkony musejí být prováděny pravidelně. Pokud tyto úkony nemůže provést sám uživatel, musí jimi být pověřen odborný prodejce.

STIHL doporučuje nechat provádět údržbářské a opravářské úkony pouze u autorizovaného, odborného prodejce výrobků STIHL. Autorizovaným odborným prodejcům výrobků STIHL jsou pravidelně nabízena odborná školení a k jejich dispozici jsou dodávány Technické informace.

V případě neprovedení nebo neodborném provedení těchto úkonů může dojít ke škodám na stroji, za které nese zodpovědnost pouze sám uživatel. Jedná se mimo jiné o:

- škody na hnacím ústrojí vzniklé následkem opožděné či nedostatečné údržby (např. vzduchový a palivový filtr), nesprávným seřízením karburátoru nebo nedostatečným čištěním vedení chladicího vzduchu (žeber nasávání vzduchu, žeber válce)
- škody způsobené korozí a jiné škody vzniklé následkem nesprávného skladování
- škody na stroji v důsledku použití kvalitativně méněhodnotných náhradních dílů.

### Součásti podléhající rychlému opotřebení

Některé díly stroje podléhají i při předpisům a určení odpovídajícímu používání přirozenému opotřebení a v závislosti na délce použití je třeba tyto díly včas vyměnit. Jedná se mimo jiné o:

- nože postřihové lišty
- spojku
- filtry (pro vzduch, palivo)
- startovací zařízení

- zapalovací svíčku
- tlumicí prvky antivibračního systému

## Důležité konstrukční prvky

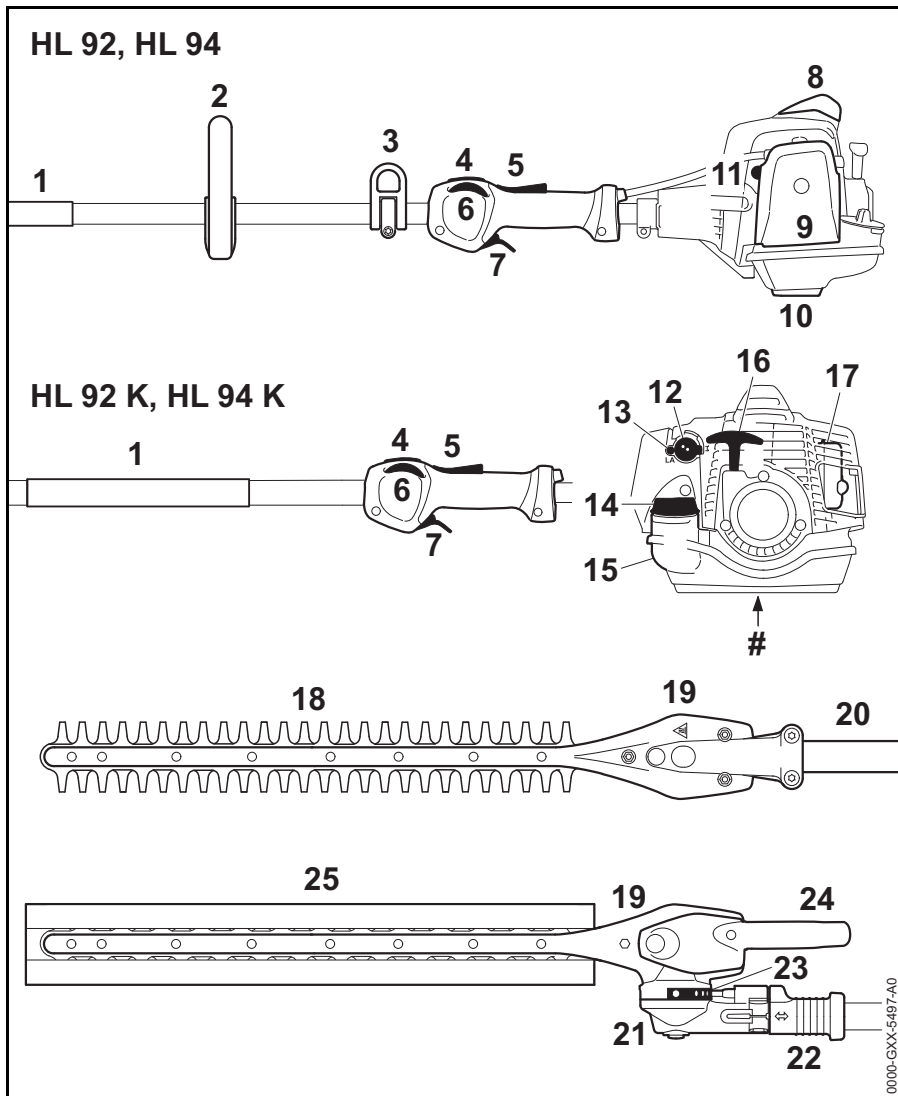

- 1 Hadicový hmatec
- 2 Kruhová trubková rukojeť
- 3 Závěsný držák
- 4 Zastavovací spínač
- 5 Pojistka plynové páčky
- 6 Stavěcí kolečko
- 7 Plynová páčka
- 8 Nástrčka zapalovací svíčky s čepičkou
- 9 Víko vzduchového filtru
- 10 Podpěrka stroje
- 11 Ruční čerpadlo paliva
- 12 Otočný ovladač startovacího plynu
- 13 Seřizovací šroub karburátoru
- 14 Uzávěr palivové nádržky
- 15 Palivová nádržka
- 16 Startovací rukojeť
- 17 Tlumič výfuku
- 18 Nože postřihové lišty
- 19 Převodovka nožů
- 20 Tyč
- 21 Úhlová převodovka
- 22 Přesuvná objímka
- 23 Zarážková lišta
- 24 Výkyvná páčka
- 25 Ochranný kryt postřihové lišty
- # Výrobní číslo

## Technická data

### Hnací ústrojí

Jednoválcový dvoudobý motor

Zdvihový objem:	24,1 cm <sup>3</sup>
Vrtání válce:	35 mm
Zdvih pístu:	25 mm
Výkon podle ISO 8893:	0,9 kW (1,2 k) při 8000 ot/min
Volnoběžné otáčky:	2800 ot/min
Rozpojovací otáčky (jmenovitá hodnota):	9300 ot/min

### Zapalování

Elektromagnetické zapalování, elektronicky řízené

Zapalovací svíčka (odrušená):	NGK CMR6H
Vzdálenost elektrod:	0,5 mm

### Palivový systém

Obsah palivové nádržky:	540 cm <sup>3</sup> (0,54 l)
-------------------------	------------------------------

### Hmotnost

Vlastní hmotnost s převodovkou 0°, 500 mm, bez natankování

HL 94:	5,7 kg
HL 94 K:	5,2 kg

Vlastní hmotnost s převodovkou 0°, 600 mm, bez natankování

HL 94:	5,8 kg
HL 94 K:	5,3 kg

Vlastní hmotnost s převodovkou přestavitelnou na 145°, 500 mm, bez natankování

HL 94:	6,1 kg
HL 94 K:	5,6 kg

Vlastní hmotnost s převodovkou přestavitelnou na 145°, 600 mm, bez natankování

HL 94:	6,2 kg
HL 94 K:	6,1 kg

### Nože postřihové lišty

Druh postřihu:	s oboustranně řezajícími zuby
Řezná délka:	500 mm, 600 mm
Vzdálenost zubů:	34 mm
Výška zubů:	22 mm
Úhel ostření:	45° k rovině nože

### Akustické a vibrační hodnoty

Ke zjištění akustických a vibračních hodnot jsou volnoběh a nominální maximální otáčky zohledněny v poměru 1 : 4.

Podrobnější údaje ke splnění Směrnice pro zaměstnavatele:  
Vibrace 2002/44/EHS viz [www.stihl.com/vib/](http://www.stihl.com/vib/).

Hladina akustického tlaku  $L_{peq}$  podle ISO 22868:

HL 94:	91 dB(A)
HL 94 K:	92 dB(A)

Hladina akustického výkonu  $L_w$  podle ISO 22868:

HL 94:	107 dB(A)
HL 94 K:	108 dB(A)

### HL 0°, 500 mm

Vibrační hodnota  $a_{hv, eq}$  podle ISO 22867:

HL 94, levá ruka na hadicovém hmatci:	
Hadicový hmatec:	4,8 m/s <sup>2</sup>
Ovládací rukojeť:	6,3 m/s <sup>2</sup>

Vibrační hodnota  $a_{hv, eq}$  podle ISO 22867:

HL 94, levá ruka na kruhové trubkové rukojeti:	
Kruhová trubková rukojeť:	6,9 m/s <sup>2</sup>
Ovládací rukojeť:	6,1 m/s <sup>2</sup>

### HL 0°, 600 mm

Vibrační hodnota  $a_{hv, eq}$  podle ISO 22867:

HL 94, levá ruka na hadicovém hmatci:	
Hadicový hmatec:	5,6 m/s <sup>2</sup>
Ovládací rukojeť:	6,1 m/s <sup>2</sup>

Vibrační hodnota  $a_{hv, eq}$  podle ISO 22867:

HL 94, levá ruka na kruhové trubkové rukojeti:	
Kruhová trubková rukojeť:	7,9 m/s <sup>2</sup>
Ovládací rukojeť:	6,2 m/s <sup>2</sup>

**HL 145°, 500 mm**

Vibrační hodnota  $a_{hv, eq}$  podle ISO 22867:

HL 94, levá ruka na hadicovém hmatci:

Hadicový hmatec: 4,9 m/s<sup>2</sup>

Ovládací rukojeť: 4,9 m/s<sup>2</sup>

Vibrační hodnota  $a_{hv, eq}$  podle ISO 22867:

HL 94, levá ruka na kruhové trubkové rukojeti:

Kruhová trubková rukojeť: 6,1 m/s<sup>2</sup>

Ovládací rukojeť: 5,4 m/s<sup>2</sup>

**HL 145°, 600 mm**

Vibrační hodnota  $a_{hv, eq}$  podle ISO 22867:

HL 94, levá ruka na hadicovém hmatci:

Hadicový hmatec: 4,9 m/s<sup>2</sup>

Ovládací rukojeť: 4,9 m/s<sup>2</sup>

Vibrační hodnota  $a_{hv, eq}$  podle ISO 22867:

HL 94, levá ruka na kruhové trubkové rukojeti:

Kruhová trubková rukojeť: 6,5 m/s<sup>2</sup>

Ovládací rukojeť: 5,4 m/s<sup>2</sup>

**HL 0°, 500 mm**

Vibrační hodnota  $a_{hv, eq}$  podle ISO 22867:

HL 94 K:

Hadicový hmatec: 6,2 m/s<sup>2</sup>

Ovládací rukojeť: 5,9 m/s<sup>2</sup>

**HL 0°, 600 mm**

Vibrační hodnota  $a_{hv, eq}$  podle ISO 22867:

HL 94 K:

Hadicový hmatec: 6,0 m/s<sup>2</sup>

Ovládací rukojeť: 6,5 m/s<sup>2</sup>

**HL 145°, 500 mm**

Vibrační hodnota  $a_{hv, eq}$  podle ISO 22867:

HL 94 K:

Hadicový hmatec: 7,0 m/s<sup>2</sup>

Ovládací rukojeť: 7,2 m/s<sup>2</sup>

**HL 145°, 600 mm**

Vibrační hodnota  $a_{hv, eq}$  podle ISO 22867:

HL 94 K:

Hadicový hmatec: 6,4 m/s<sup>2</sup>

Ovládací rukojeť: 6,4 m/s<sup>2</sup>

Akustické a vibrační hodnoty dalších přípustných adaptérů jsou uvedeny v návodu k použití daného adaptéru.

Pro hladinu akustického tlaku a hladinu akustického výkonu činí faktor-K podle RL 2006/42/EG = 2,0 dB(A); pro vibrační hodnotu činí faktor-K podle RL 2006/42/EG = 2,0 m/s<sup>2</sup>.

**REACH**

REACH je názvem vyhlášky EG o registraci, klasifikaci a povolení chemikálií.

Informace ke splnění vyhlášky (EG) REACH č. 1907/2006 viz [www.stihl.com/reach](http://www.stihl.com/reach)

**Emisní hodnoty spalin**

V typovém homologačním řízení EU naměřená hodnota CO<sub>2</sub>-je uvedena pod [www.stihl.com/co2](http://www.stihl.com/co2) v pro výrobek specifických Technických datech.

Naměřená hodnota CO<sub>2</sub> byla zjištěna na reprezentativním motoru podle normovaného zkušebního procesu za laboratorních podmínek a není žádnou výslovnou nebo implikovanou zárukou výkonu určitého motoru.

Díky v tomto návodu k použití popsanému, účelu odpovídajícímu použití a údržbě jsou splněny požadavky na spalinové emise. Při změnách na motoru provozní povolení zaniká.

## Pokyny pro opravu

Uživatelé tohoto stroje směřují provádět pouze takové údržbářské a ošetrovací úkony, které jsou popsány v tomto návodu k použití. Obsáhlejší opravy směřují provádět pouze odborní prodejci.

STIHL doporučuje nechat provádět údržbářské a opravářské úkony pouze u autorizovaného, odborného prodejce výrobků STIHL. Autorizovaným odborným prodejcem výrobků STIHL jsou pravidelně nabízena odborná školení a k jejich dispozici jsou dodávány Technické informace.

Při opravách do stroje montovat pouze firmou STIHL pro daný typ stroje povolené náhradní díly nebo technicky adekvátní díly. Používat pouze vysokojakostní náhradní díly. Jinak hrozí eventuální nebezpečí úrazů nebo poškození stroje.

Firma STIHL doporučuje používat originální náhradní díly značky STIHL.

Originální náhradní díly značky STIHL se poznají podle číselného označení náhradních dílů STIHL, podle loga **STIHL** a případně podle znaku  pro náhradní díly STIHL (na drobných součástkách může být také uveden pouze tento znak).

## Likvidace stroje

Při likvidaci dbát na v dané zemi platné předpisy o likvidaci.

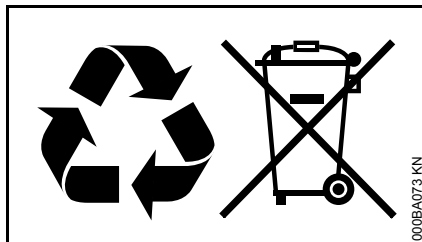

Výrobky STIHL nepatří do domácího odpadu. Výrobek STIHL, akumulátor, příslušenství a obal odevzdat do sběrný pro recyklaci zohledňující ochranu životního prostředí.

Aktuální informace o likvidaci jsou k dostání u odborného, autorizovaného prodejce výrobků STIHL.

## Prohlášení o konformitě EU

ANDREAS STIHL AG & Co. KG  
Badstr. 115  
D-71336 Waiblingen

Německo

na vlastní zodpovědnost prohlašuje, že výrobek

konstrukce:           prodloužené  
                                  zahradní nůžky

tovární značka:       STIHL

typ:                       HL 94

HL 94 K

sériová identifikace: 4243

zdvihový objem

všechny HL 94:       24,1 cm<sup>3</sup>

odpovídá patřičným předpisům ve znění směrnic 2011/65/EU, 2006/42/ES, 2014/30/EU a 2000/14/ES a byl vyvinut a vyroben ve shodě s níže uvedenými normami ve verzích platných vždy k výrobnímu datu:

EN ISO 10517, EN 55012,  
EN 61000-6-1

Ke zjištění naměřené a zaručené hladiny akustického výkonu se postupovalo dle směrnice 2000/14/ES, příloha V, za aplikace normy ISO 11094.

### Naměřená hladina akustického výkonu

všechny HL 94:       101 dB(A)

všechny HL 94 K:   101 dB(A)

### Zaručená hladina akustického výkonu

všechny HL 94:       103 dB(A)

všechny HL 94 K:   103 dB(A)



Technické podklady jsou uloženy u:

ANDREAS STIHL AG & Co. KG  
Homologace výrobků

Rok výroby stroje a výrobní číslo jsou uvedeny na stroji.

Waiblingen, 28.11.2018

ANDREAS STIHL AG & Co. KG

v zast.



Thomas Elsner

vedoucí managementu výrobků a služeb



## Adresy

### Hlavní sídlo firmy STIHL

ANDREAS STIHL AG & Co. KG  
Postfach 1771  
71307 Waiblingen

### Distribuční společnosti STIHL

#### NĚMECKO

STIHL Vertriebszentrale AG & Co. KG  
Robert-Bosch-Straße 13  
64807 Dieburg  
Telefon: +49 6071 3055358

#### RAKOUSKO

STIHL Ges.m.b.H.  
Fachmarktstraße 7  
2334 Vösendorf  
Telefon: +43 1 86596370

#### ŠVÝCARSKO

STIHL Vertriebs AG  
Isenrietstraße 4  
8617 Mönchaltorf  
Telefon: +41 44 9493030

#### ČESKÁ REPUBLIKA

Andreas STIHL, spol. s r.o.  
Chrlická 753  
664 42 Modřice

## Dovozci firmy STIHL

### BOSNA-HERCEGOVINA

UNIKOMERC d. o. o.  
Bišće polje bb  
88000 Mostar  
Telefon: +387 36 352560  
Fax: +387 36 350536

### CHORVATSKO

UNIKOMERC – UVOZ d.o.o.  
Sjedište:  
Amruševa 10, 10000 Zagreb

Prodava:  
Ulica Kneza Ljudevita Posavskog 56,  
10410 Velika Gorica

Telefon: +385 1 6370010  
Fax: +385 1 6221569

### TURECKO

SADAL TARIM MAKİNALARI DIŞ  
TİCARET A.Ş.  
Alsancak Sokak, No:10 I-6 Özel Parsel  
34956 Tuzla, İstanbul  
Telefon: +90 216 394 00 40  
Fax: +90 216 394 00 44





0458-519-1021-D

tschechisch



[www.stihl.com](http://www.stihl.com)



0458-519-1021-D