

RE 80.0, RE 80.0 X

**STIHL**



2 - 25	Gebrauchsanleitung
25 - 48	Instruction Manual
48 - 72	Manual de instrucciones
72 - 94	Skötselanvisning
94 - 116	Käyttöohje
116 - 138	Betjeningsvejledning
138 - 159	Bruksanvisning
160 - 182	Návod k použití
182 - 206	Használati utasítás
206 - 231	Instruções de serviço
231 - 255	Instrukcja użytkowania
255 - 280	Ръководство за употреба
280 - 304	Instrucțiuni de utilizare



Obsah	
1	Úvod..... 160
2	Informace k tomuto návodu k použití..... 160
3	Přehled..... 161
4	Bezpečnostní pokyny..... 162
5	Příprava vysokotlakého čističe k práci.... 169
6	Smontování vysokotlakého čističe..... 169
7	Připojení na vodní zdroj..... 171
8	Elektrické připojení vysokotlakého čističe ..... 173
9	Zapínání a vypínání vysokotlakého čističe ..... 173
10	Práce s vysokotlakým čističem..... 173
11	Po skončení práce..... 174
12	Přeprava..... 175
13	Skladování..... 176
14	Čištění..... 176
15	Údržba..... 177
16	Oprava..... 177
17	Odstranění poruch..... 177
18	Technická data..... 178
19	Náhradní díly a příslušenství..... 181
20	Likvidace..... 181
21	Prohlášení o konformitě EU..... 181
22	Adresy..... 181

## 1 Úvod

Vážená zákaznice, vážený zákazníku,

těší nás, že jste se rozhodli pro firmu STIHL. Vyvíjíme a vyrábíme naše výrobky ve špičkové kvalitě podle potřeb našich zákazníků. Tím vznikají výrobky s vysokým stupněm spolehlivosti i při extrémním namáhání.

STIHL je zárukou špičkové kvality také v servisních službách. Náš odborný prodej zajišťuje kompetentní poradenství a instruktaž, jakož i obsáhlou technickou podporu.

STIHL se výslovně zasazuje za trvale udržitelné a zodpovědné zacházení s přírodou. Tento návod k použití Vám má být oporou při bezpečném a ekologickém používání Vašeho výrobku STIHL po dlouhý čas.

Děkujeme Vám za Vaši důvěru a přejeme mnoho spokojenosti s Vaším výrobkem STIHL.



Dr. Nikolas Stihl

**DŮLEŽITÉ! PŘED POUŽITÍM SI NÁVOD PŘEČTĚTE A ULOŽTE JEJ PRO DALŠÍ POTŘEBU.**

## 2 Informace k tomuto návodu k použití

### 2.1 Platné dokumenty

Platí lokální bezpečnostní předpisy.

- ▶ Navíc k tomuto návodu k použití si přečíst, porozumět jim a uložit pro další potřebu níže uvedené dokumenty:
  - návod k použití a obal používaného příslušenství
  - návod k použití a obal používaného čisticího prostředku

### 2.2 Označení varovných odkazů v textu

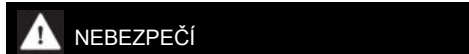

- Odkaz upozorňuje na nebezpečí, která vedou k těžkým úrazům či úmrtí.
  - ▶ Uvedená opatření mohou zabránit těžkým úrazům či úmrtí.



- Odkaz upozorňuje na nebezpečí, která mohou vést k těžkým úrazům či úmrtí.
  - ▶ Uvedená opatření mohou zabránit těžkým úrazům či úmrtí.



- Odkaz upozorňuje na nebezpečí, která mohou vést k věcným škodám.
  - ▶ Uvedená opatření mohou zabránit věcným škodám.

### 2.3 Symboly v textu



Tento symbol odkazuje na kapitolu v tomto návodu k použití.

## 3 Přehled

### 3.1 Vysokotlaký čistič RE 80.0 X

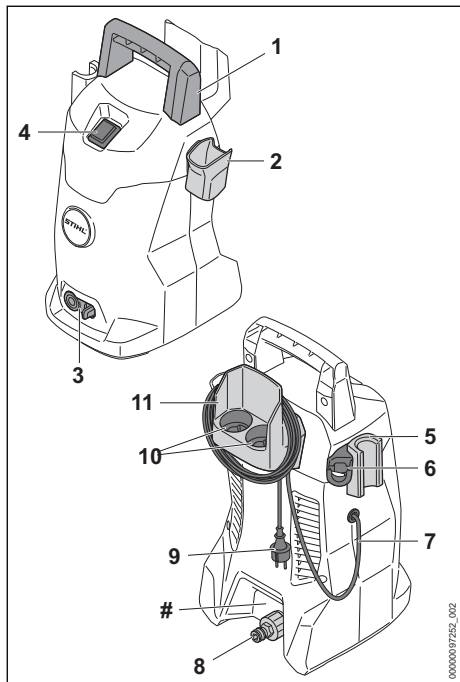

- 1 Rukojeť**  
Rukojeť slouží k přenášení vysokotlakého čističe.
- 2 Držák**  
Držák slouží k uložení stříkací pistole.
- 3 Aretační páčka**  
Aretační páčka drží nátrubek ve vysokotlakém čističi.
- 4 Kolébkový spínač**  
Kolébkový spínač slouží k zapínání a vypínání vysokotlakého čističe.
- 5 Držák**  
Držák slouží k uložení stříkacího zařízení.
- 6 Držák**  
Držák slouží k uložení stříkací soupravy.
- 7 Připojovací kabel**  
Připojovací kabel spojuje vysokotlaký čistič se síťovou zásuvkou.
- 8 Nátrubek**  
Nátrubek slouží k připojení vodovodní hadice.

### 9 Síťový konektor

Síťová zásuvka spojuje připojovací kabel se zásuvkou.

### 10 Přihrádky

Přihrádky slouží k uložení dodaných trysek.

### 11 Držák

Držák slouží k uložení připojovacího kabelu a vysokotlaké hadice.

### # Výkonový štítek s výrobním číslem

### 3.2 Vysokotlaký čistič RE 80.0

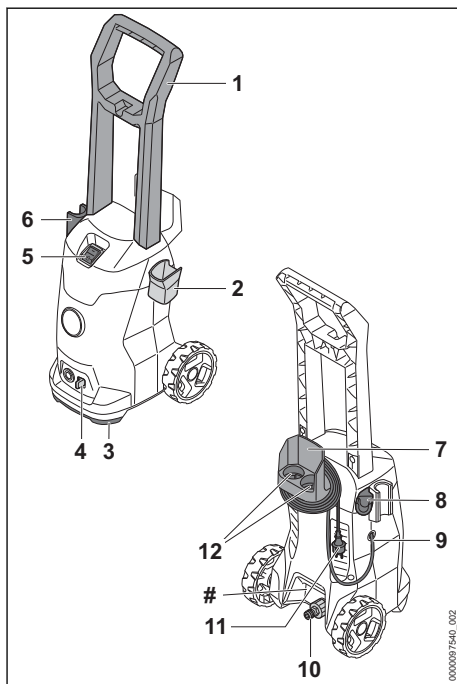

- 1 Rukojeť**  
Rukojeť slouží k přenášení vysokotlakého čističe a k manipulaci s ním.
- 2 Držák**  
Držák slouží k uložení stříkací pistole.
- 3 Převravní držadlo**  
Převravní držadlo slouží k přenášení vysokotlakého čističe.
- 4 Aretační páčka**  
Aretační páčka drží nátrubek ve vysokotlakém čističi.
- 5 Kolébkový spínač**  
Kolébkový spínač slouží k zapínání a vypínání vysokotlakého čističe.

- 6 Držák**  
Držák slouží k uložení stříkacího zařízení.
- 7 Držák**  
Držák slouží k uložení připojovacího kabelu a vysokotlaké hadice.
- 8 Držák**  
Držák slouží k uložení stříkací soupravy.
- 9 Připojovací kabel**  
Připojovací kabel spojuje vysokotlaký čistič se síťovou zástrčkou.
- 10 Nátrubek**  
Nátrubek slouží k připojení vodovodní hadice.
- 11 Síťový konektor**  
Síťová zástrčka spojuje připojovací kabel se zásuvkou.
- 12 Přihrádky**  
Přihrádky slouží k uložení dodaných trysek.

## # Výkonový štítek s výrobním číslem

### 3.3 Stříkací zařízení

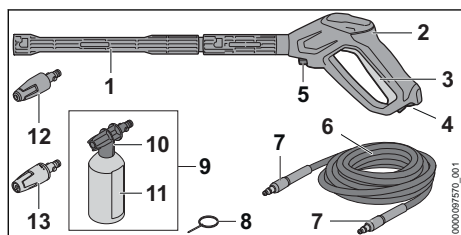

- 1 Stříkací trubka**  
Stříkací trubka spojuje stříkací pistoli s tryskou.
- 2 Stříkací pistole**  
Stříkací pistole slouží k držení a vedení stříkacího zařízení.
- 3 Spoušť**  
Spoušť otevírá a zavírá ventil ve stříkací pistoli. Páčka spouští a zastavuje proud vody.
- 4 Zarážková páčka**  
Zarážková páčka odjišťuje spoušť.
- 5 Aretační páčka**  
Aretační páčka drží nátrubek ve stříkací pistoli.
- 6 Vysokotlaká hadice**  
Vysokotlaká hadice vede vodu z vysokotlakého čerpadla do stříkací pistole.

- 7 Nátrubek**  
Nátrubek spojuje vysokotlakou hadici s vysokotlakým čerpadlem a se stříkací pistolí.
- 8 Čistič jehla**  
Čistič jehla slouží k čištění trysek.
- 9 Stříkací souprava<sup>8</sup>**  
Stříkací souprava slouží k čištění čistícími prostředky.
- 10 Stříkací tryska**  
Stříkací tryska směšuje vodu s čistícím prostředkem.
- 11 Láhev**  
Láhev obsahuje čistící prostředek.
- 12 Rotační tryska**  
Rotační tryska vytváří tvrdý rotační proud vody.
- 13 Plochá tryska**  
Plochá tryska vytváří plochý proud vody.

### 3.4 Symboly

Na vysokotlakém čističi, stříkacím zařízení a stříkací soupravě se mohou nacházet symboly s následujícím významem:



Zarážková páčka deblokuje v této poloze páčku.



Zarážková páčka blokuje v této poloze páčku.



Stříkací soupravu zajistěte tak, aby se nemohla převrátit a nemohla se pohnout.



Nelikvidujte výrobek s domácím odpadem.



**L<sub>WA</sub>** Zaručená hladina akustického výkonu podle směrnice 2000/14/ES v dB(A) za účelem porovnatelnosti akustických emisí výrobků.



Tyto symboly označují originální náhradní díly STIHL a originální příslušenství STIHL.

## 4 Bezpečnostní pokyny

### 4.1 Varovné symboly

Varovné symboly na vysokotlakém čističi mají následující význam:



Dodržujte bezpečnostní pokyny a jejich opatření.

<sup>8</sup>Je součástí dodávky podle provedení a v závislosti na trhu



Návod k použití je třeba si přečíst, porozumět mu a uložit ho pro další potřebu.



Noste ochranné brýle.



- Neměřte proudem vody na osoby a zvířata.
- Neměřte proudem vody na elektrická zařízení, elektrické přípojky, zásuvky a vedení vedoucí elektrický proud.
- Neměřte proudem vody na elektrické přístroje a vysokotlaký čistič.



Pokud je připojovací nebo prodlužovací kabel poškozen: vytáhněte síťovou zástrčku ze zásuvky.



Nepřipojujte vysokotlaký čistič přímo k sítí pitné vody.



Během přerušení práce, přepravy, skladování, údržby nebo opravy vysokotlaký čistič vypněte.



Nepoužívejte, nepřeppravujte a neskládujte vysokotlaký čistič při teplotách pod 0 °C.

## 4.2 Řádné používání

Vysokotlaký čistič STIHL RE 80.0 X a RE 80.0 slouží k čištění např. vozidel, přívěsů, teras, cest a fasád.

Vysokotlaký čistič není vhodný pro komerční použití.

Vysokotlaký čistič se nesmí používat za deště.

### ▲ VAROVÁNÍ

- V případě použití vysokotlakého čističe v rozporu s určením může dojít k závažnému poranění nebo usmrcení osob a ke vzniku věcných škod.

► Používejte vysokotlaký čistič tak, jak je to popsáno v tomto návodu k použití.

Vysokotlaký čistič STIHL RE 80.0 X a RE 80.0 neslouží pro níže uvedená použití:

- čištění azbestového cementu a podobných povrchů
- čištění povrchů, které jsou natřeny nebo nalakovány olovnatou barvou
- čištění povrchů, které přicházejí do kontaktu s potravinami
- čištění samotného vysokotlakého čističe

## 4.3 Požadavky na uživatele

### ▲ VAROVÁNÍ

- Uživatelé bez instruktaže nemohou rozpoznat nebo dobře odhadnout nebezpečí hrozící vysokotlakým čističem. Uživatel nebo jiné osoby mohou utrpět těžká nebo smrtelná zranění.



► Je třeba si přečíst návod k použití, porozumět mu a uschovat jej.

- Pokud bude vysokotlaký čistič předáván další osobě: zároveň s ním předejte i návod k použití.
- Zajistěte, aby uživatel splňoval níže uvedené požadavky:
  - Uživatel je odpočatý.

– Tento stroj nesmí používat osoby (včetně dětí) se sníženými psychickými, senzorickými nebo mentálními schopnostmi nebo s nedostatkem zkušeností a znalostí.

– Uživatel je schopen rozpoznat a posoudit nebezpečí hrozící vysokotlakým čističem.

– Uživatel je ploletý nebo je v souladu s národními předpisy pod dohledem zaškolován pro výkon povolání.

– Před prvním použitím vysokotlakého čističe obdržel uživatel instruktaž od specializovaného prodejce STIHL nebo jiného specialisty.

– Uživatel není pod vlivem alkoholu, léků nebo drog.

- V případě nejasností: vyhledejte specializovaného prodejce STIHL.

## 4.4 Oblečení a vybavení

### ▲ VAROVÁNÍ

- Během práce mohou být předměty velkou rychlostí vymrštěny nahoru. Uživatel může být zraněn.



- ▶ Nosit těsně přiléhající ochranné brýle. Vhodné ochranné brýle byly přezkoušeny podle normy EN 166 nebo podle národních předpisů a jsou s patřičným označením k dostání na trhu.

- ▶ Nosit těsně přiléhající bundu, košili s dlouhým rukávem a dlouhé kalhoty.
- Při práci může dojít k tvorbě aerosolů. Vdechované aerosoly mohou škodit zdraví a vyvolat alergické reakce.
  - ▶ Provést odhad rizik v závislosti na k čištění určenému povrchu a jeho okolí.
  - ▶ Pokud z odhadu rizik vyjde najevo, že se budou vytvářet aerosoly: nosit ochrannou dýchací masku ochranné kategorie FFP2 nebo jiné srovnatelné ochranné kategorie.
- Pokud nosí uživatel nevhodnou obuv, může uklouznout. Uživatel může být zraněn.
  - ▶ Nosit pevnou, uzavřenou obuv s hrubou podrážkou.

## 4.5 Pracovní pásma a okolí

### ▲ VAROVÁNÍ

- Nezúčastněné osoby, děti a zvířata nemohou rozpoznat ani odhadnout nebezpečí hrozcí vysokotlakým čističem a do výšky vymrštěnými předměty. Nezúčastněné osoby, děti a zvířata mohou utrpět těžká zranění a může dojít k věcným škodám.
  - ▶ Nepouštějte nezúčastněné osoby, děti a zvířata do pracovního pásma.
  - ▶ Vysokotlaký čistič nenechávejte bez dohledu.
  - ▶ Zajistěte, aby si děti s vysokotlakým čističem nemohly hrát.
- Pokud by se pracovalo v dešti nebo ve vlhkém prostředí, může dojít k úrazu elektrickým proudem. Uživatel se může těžce zranit nebo být usmrčen a vysokotlaký čistič se může poškodit.
  - ▶ Nepracujte v dešti.

- ▶ Vysokotlaký čistič postavte tak, aby na něj nekapala voda a on se nenamočil.
- ▶ Vysokotlaký čistič postavte mimo vlhké pracovní místo.
- Elektrické součástky vysokotlakého čističe mohou vytvářet jiskry. Jiskry mohou ve snadno hořlavém nebo explozivním okolí vyvolat požáry nebo exploze. Může tím dojít k těžkým úrazům či úmrtí a ke vzniku věcných škod.
  - ▶ Nikdy nepracujte ve snadno hořlavém nebo explozivním okolí.

## 4.6 Stav odpovídající bezpečnosti

Vysokotlaký čistič je ve stavu odpovídajícím bezpečnosti, když jsou splněny níže uvedené podmínky:

- Vysokotlaký čistič je nepoškozený.
- Vysokotlaká hadice, rukojeť, spojky a stříkací zařízení jsou nepoškozené.
- Vysokotlaká hadice, rukojeť a stříkací zařízení jsou správně namontované.
- Připojovací kabel, prodlužovací kabel a jejich síťové zátrčky jsou nepoškozené.
- Vysokotlaký čistič je čistý a suchý.
- Stříkací zařízení je čisté.
- Ovládací prvky fungují a nejsou změněny.
- Je namontováno pouze originální příslušenství STIHL určené pro tento vysokotlaký čistič.
- Příslušenství je namontováno správně.

### ▲ VAROVÁNÍ

- Ve stavu neodpovídajícím bezpečnosti nemohou konstrukční díly již bezpečně fungovat a bezpečnostní zařízení mohou být vyřazena z provozu. Může dojít k těžkým úrazům nebo usmrcení osob.
  - ▶ Pracujte s nepoškozeným vysokotlakým čističem.
  - ▶ Pracujte s vysokotlakou hadicí, rukojetí, spojkami a stříkacím zařízením jen tehdy, pokud nejsou poškozené.
  - ▶ Montujte vysokotlakou hadici, rukojeť a stříkací zařízení tak, jak je to popsáno v tomto návodu k použití.
  - ▶ Pracujte s připojovacím kabelem, prodlužovacím kabelem a se síťovou zástrčkou jen tehdy, pokud nejsou poškozené.
  - ▶ Pokud je vysokotlaký čistič znečištěný nebo mokrá: vyčistěte vysokotlaký čistič a nechte jej uschnout.
  - ▶ Pokud je stříkací zařízení znečištěné: vyčistěte stříkací zařízení.
  - ▶ Nepozměňujte vysokotlaký čistič.
  - ▶ Pokud nefungují ovládací prvky: nepracujte s vysokotlakým čističem.

- ▶ Montujte pouze originální příslušenství STIHL určené pro tento vysokotlaký čistič.
- ▶ Příslušenství montujte tak, jak je to popsáno v tomto návodu k použití nebo v návodu k použití daného příslušenství.
- ▶ Nestrkejte do otvorů vysokotlakého čističe žádné předměty.
- ▶ Opotřebované nebo poškozené informační štítky vyměňte.
- ▶ V případě nejasností: vyhledejte specializovaného prodejce STIHL.
- ▶ Vytáhněte síťovou zástrčku vysokotlakého čističe ze zásuvky.
- Při teplotách pod 0 °C může na čistěných površích a v konstrukčních dílech vysokotlakého čističe zamrznout voda. Uživatel může uklouznout, upadnout a těžce se zranit. Mohou vzniknout věcné škody.
  - ▶ Při teplotách pod 0 °C vysokotlaký čistič nepoužívejte.
- Pokud se táhá za vysokotlakou hadici, vodovodní hadici nebo připojovací kabel, může se vysokotlaký čistič pohnout a převrátit. Mohou vzniknout věcné škody.
  - ▶ Netahajte za vysokotlakou hadici, vodovodní hadici ani připojovací kabel.
- Pokud vysokotlaký čistič stojí na šikmé, nerovné nebo nezpevněné ploše, může se pohnout a převrátit. Mohou vzniknout věcné škody.
  - ▶ Stavte vysokotlaký čistič na vodorovnou plochu zpevněnou plochu.
- Pokud se pracuje ve výšce, může vysokotlaký čistič nebo stříkací zařízení spadnout dolů. Může dojít k těžkým úrazům osob a ke vzniku věcných škod.
  - ▶ Používejte vysokozdvížnou pracovní plošinu nebo bezpečné lešení.
  - ▶ Vysokotlaký čistič na vysokozdvížnou pracovní plošinu ani lešení nestavte.
  - ▶ Pokud není dosah vysokotlaké hadice dostatečný: prodlužte vysokotlakou hadici prodlužovací vysokotlakou hadicí.
  - ▶ Zajistěte stříkací zařízení proti pádu dolů.
- Proud vody může z povrchů uvolnit azbestová vlákna. Azbestová vlákna se po uschnutí mohou dostat do vzduchu a mohou pak být vdechnuta. Vdechovaná azbestová vlákna mohou poškodit zdraví.
  - ▶ Nečistěte azbestové povrchy.
- Proud vody může z vozidel nebo strojů uvolnit olej. Olejnatá voda se může dostat do země, vody nebo kanalizace. Je tak ohroženo životní prostředí.
  - ▶ Čistěte vozidla nebo stroje jen na místech, kde je v odtoku vody nainstalován odlučovač oleje.
- Proud vody může spolu s olovnatou barvou vytvářet olovnaté aerosoly a vodu. Olovnaté aerosoly a olovnatá voda se mohou dostat do země, vody nebo kanalizace. Vdechované aerosoly mohou poškodit zdraví a vyvolat alergické reakce. Je tak ohroženo životní prostředí.
  - ▶ Nečistěte povrchy, které jsou natřeny nebo nalakované olovnatou barvou.

## 4.7 Pracovní postup

### ▲ VAROVÁNÍ

- Uživatel již v určitých situacích nemůže soustředěně pracovat. Uživatel může zakopnout, upadnout a těžce se zranit.
  - ▶ Pracujte klidně a s rozvahou.
  - ▶ Pokud jsou světelné poměry a viditelnost špatné: nepracujte s vysokotlakým čističem.
  - ▶ Obsluhujte vysokotlaký čistič sami.
  - ▶ Dávejte pozor na překážky.
  - ▶ Při práci stůjte na zemi a udržujte rovnováhu. Pokud je nutné pracovat ve výškách: používejte vysokozdvížnou pracovní plošinu nebo bezpečné lešení.
  - ▶ Pokud se dostaví známky únavy: udělejte si pracovní přestávku.
- Pokud se vysokotlaký čistič během práce změní nebo se chová nezvyklým způsobem, může být v provozně nebezpečném stavu. Může dojít k těžkým úrazům osob a ke vzniku věcných škod.
  - ▶ Ukončete práci, vytáhněte síťovou zástrčku ze zásuvky a vyhledejte specializovaného prodejce STIHL.
  - ▶ Používejte vysokotlaký čistič vestoje.
  - ▶ Nezakrývejte vysokotlaký čistič, jinak nebude zajištěna dostatečná výměna chladícího vzduchu.
- Při puštění spouště stříkací pistole se vysokotlaké čerpadlo automaticky vypne a z trysky přestane proudit voda. Vysokotlaký čistič je v pohotovostním režimu a zůstává nadále zapnutý. Při stisknutí spouště stříkací pistole se vysokotlaké čerpadlo automaticky opět zapne a z trysky začne proudit voda. Může dojít k těžkým úrazům osob a ke vzniku věcných škod.
  - ▶ Pokud se nepracuje: zamkněte spoušť stříkací pistole.



- ▶ Vypněte vysokotlaký čistič.

- Proud vody může poškodit choulostivé povrchy. Mohou vzniknout věčné škody.
  - ▶ Nečistěte choulostivé povrchy rotační tryskou.
  - ▶ Choulostivé povrchy z gumy, látky, ze dřeva nebo z podobných materiálů čistěte se sníženým pracovním tlakem a s větším odstupem.
- Pokud se rotační tryska během práce ponoří do znečištěné vody nebo se v ní používá, může se poškodit.
  - ▶ Nepoužívejte rotační trysku ve znečištěné vodě.
  - ▶ Při čištění nádob: vyprázdněte nádobu a během čištění nechte odtékat vodu.
- Nasáté snadno hořlavé nebo explozivní kapaliny mohou vyvolat požáry a exploze. Může tak dojít k těžkým úrazům či úmrtí osob a ke vzniku věčných škod.
  - ▶ Nenasávejte snadno hořlavé nebo explozivní kapaliny a nepostříkujte je.
- Nasáté dráždivé, žíravé a jedovaté kapaliny mohou ohrozit zdraví a poškodit konstrukční díly vysokotlakého čističe. Může tak dojít k těžkým úrazům či úmrtí osob a ke vzniku věčných škod.
  - ▶ Nenasávejte dráždivé, žíravé a jedovaté kapaliny a nepostříkujte je.
- Silný proud vody může způsobit závažná poranění osob a zvířat nebo věčné škody.



- ▶ Nemiřte proudem vody na osoby a zvířata.

- ▶ Nemiřte proudem vody do míst, kam není dobře vidět.
- ▶ Nečistěte oblečené oblečení.
- ▶ Nečistěte nazuté boty.
- Pokud se elektrická zařízení, elektrické přípojky, zásuvky a vedení vedoucí elektrický proud dostanou do kontaktu s vodou, může dojít k úrazu elektrickým proudem. Může tak dojít k těžkým úrazům či úmrtí osob a ke vzniku věčných škod.



- ▶ Nemiřte proudem vody na elektrická zařízení, elektrické přípojky, zásuvky a vedení vedoucí elektrický proud.

- ▶ Nemiřte proudem vody na přípojovací nebo na prodlužovací kabel.
- Pokud se elektrická zařízení nebo vysokotlaký čistič dostanou do kontaktu s vodou, může dojít k úrazu elektrickým proudem. Uživatel může utrpět těžká nebo smrtelná zranění a mohou vzniknout věčné škody.



- ▶ Nemiřte proudem vody na elektrické přístroje a vysokotlaký čistič.

- ▶ Zajistěte, aby elektrická zařízení a vysokotlaký čistič byly daleko od čistěného povrchu.
- Nesprávně uložená vysokotlaká hadice se může poškodit. V důsledku poškození může do okolí nekontrolovaně pod vysokým tlakem unikat voda. Může dojít k těžkým úrazům osob a ke vzniku věčných škod.
  - ▶ Nemiřte proudem vody na vysokotlakou hadici.
  - ▶ Uložte vysokotlakou hadici tak, aby nebyla napnutá nebo zamotaná.
  - ▶ Uložte vysokotlakou hadici tak, aby nebyla poškozená, zalomená nebo stlačená a nikde se neodírala.
  - ▶ Chraňte vysokotlakou hadici před horkem, olejem a chemikáliemi.
- Nesprávně uložená vodovodní hadice se může poškodit a osoby o ni mohou zakopnout. Osoby se mohou poranit a vodovodní hadice se může poškodit.
  - ▶ Nemiřte proudem vody na vodovodní hadici.
  - ▶ Uložte a označte vodovodní hadici tak, aby o ni osoby nemohly zakopnout.
  - ▶ Uložte vodovodní hadici tak, aby nebyla napnutá nebo zamotaná.
  - ▶ Uložte vodovodní hadici tak, aby nebyla poškozená, zalomená nebo stlačená a nikde se neodírala.
  - ▶ Chraňte vodovodní hadici před horkem, olejem a chemikáliemi.
- Silný proud vody způsobuje reakční síly. V důsledku vzniklých reakčních sil může uživatel ztratit kontrolu nad stříkacím zařízením. Uživatel může utrpět těžká zranění a mohou vzniknout věčné škody.
  - ▶ Držte stříkací pistolí pevně oběma rukama.
  - ▶ Pracujte tak, jak je to popsáno v tomto návodu k použití.

## 4.8 Čisticí prostředky

### ▲ VAROVÁNÍ

- Pokud by se čisticí prostředky dostaly do styku s pokožkou nebo očima, může dojít k podráždění pokožky či očí.
  - ▶ Dbejte na návod k použití čisticího prostředku.
  - ▶ Vyhýnejte se kontaktu s čisticími prostředky.



- ▶ Pokud došlo ke kontaktu s pokožkou: dotčená místa pokožky umyjte velkým množstvím vody a mýdlem.
- ▶ Pokud došlo ke kontaktu s očima: vyplachujte oči nejméně po dobu 15 minut velkým množstvím vody a vyhledejte lékaře.
- Nesprávné nebo nevhodné čisticí prostředky mohou poškodit vysokotlaký čistič nebo povrch čistěného předmětu nebo uškodit životnímu prostředí.
  - ▶ STIHL doporučuje používat originální čisticí prostředky STIHL.
  - ▶ Dbejte na návod k použití čisticího prostředku.
  - ▶ V případě nejasností: vyhledejte specializovaného prodejce STIHL.

## 4.9 Připojení vody

### ▲ VAROVÁNÍ

- Při puštění spouště stříkací pistole vznikne ve vodovodní hadici zpětný ráz. V důsledku zpětného rázu může dojít ke vtlačení znečištěné vody zpět do sítě pitné vody. Může dojít ke znečištění pitné vody.



- ▶ Nepřipojujte vysokotlaký čistič přímo k sítí pitné vody.

- ▶ Dodržujte předpisy vodáren. Pokud je to vyžadováno, použijte pro připojení k sítí pitné vody systémové oddělovací zařízení odpovídající předpisům (např. zábranu proti zpětnému průtoku).
- Znečištěná voda nebo voda obsahující písek mohou poškodit konstrukční díly vysokotlakého čističe.
  - ▶ Používejte čistou vodu.
  - ▶ Pokud se používá znečištěná voda nebo voda obsahující písek: používejte spolu s vysokotlakým čističem vodní filtr.
- Pokud je do vysokotlakého čističe přiváděno příliš málo vody, mohou se jeho konstrukční díly poškodit.
  - ▶ Zcela otevřete vodní kohoutek.
  - ▶ Zajistěte, aby bylo do vysokotlakého čističe přiváděno dostatek vody, 18.2.

## 4.10 Elektrické připojení

Kontakt s konstrukčními díly vedoucími elektrický proud může vzniknout z těchto příčin:

- Je poškozen připojovací kabel nebo prodlužovací kabel.
- Elektrická vidlice připojovacího kabelu nebo prodlužovacího kabelu je poškozená.
- Zásuvka není správně nainstalovaná.

## ▲ NEBEZPEČÍ

- Kontakt s konstrukčními díly vedoucími elektrický proud může způsobit úraz elektrickým proudem. Uživatel může utrpět těžké nebo smrtelné zranění.
  - ▶ Zajistěte, aby připojovací kabel, prodlužovací kabel a jejich elektrické vidlice nebyly poškozeny.



Pokud je připojovací kabel nebo prodlužovací kabel poškozen:

- ▶ Poškozeného místa se nedotýkejte.
- ▶ Vytáhněte elektrickou vidlici ze zásuvky.

- ▶ Připojovacího kabelu, prodlužovacího kabelu a jejich elektrických vidlic se dotýkejte pouze suchýma rukama.
- ▶ Zasaňte elektrickou vidlici připojovacího kabelu nebo prodlužovacího kabelu do správně nainstalované a zajištěné zásuvky s ochranným kontaktem.
- ▶ Síťové připojení musí provést kvalifikovaný elektrikář v souladu s požadavky normy IEC 60364-1. Doporučujeme připojit elektrické napájení k tomuto stroji buď přes proudový chránič, který při překročení 30mA svodového proudu unikajícího do země po dobu 30 ms přeruší přívod energie, nebo přes zemnicí jistič.
- Poškozený nebo nevhodný prodlužovací kabel může vést k zásahu elektrickým proudem. Může dojít k těžkým úrazům nebo usmrcení osob.
  - ▶ Používejte prodlužovací kabel se správným kabelovým průřezem, 18.3.
  - ▶ Používejte prodlužovací kabel chráněný proti stříkající vodě, který je schválený pro použití venku.
  - ▶ Používejte prodlužovací kabel, který má stejné vlastnosti jako připojovací kabel vysokotlakého čističe, 18.3.
  - ▶ Doporučujeme k tomu používat kabelový buben, který zajistí, aby zásuvka byla minimálně 60 mm nad úrovní země.

### ▲ VAROVÁNÍ

- Během práce může nesprávné síťové napětí nebo nesprávná síťová frekvence vést k přepětí ve vysokotlakém čističi. Vysokotlaký čistič se může poškodit.
  - ▶ Zajistěte, aby síťové napětí a síťová frekvence elektrické sítě souhlasily s údaji na výkonnostním štítku vysokotlakého čističe.
- Pokud je na vícenásobnou zásuvku připojeno více elektrických spotřebičů, může během práce dojít k přetížení elektrických konstrukč-

ních dílů. Elektrické konstrukční díly se mohou zahřát a způsobit požár. Může tak dojít k těžkým úrazům či úmrtí osob a ke vzniku věcných škod.

- ▶ Připojujte do zásuvky jen samotný vysokotlaký čistič.
- ▶ Nepřipojujte vysokotlaký čistič do vícenásobných zásuvek.
- Nesprávně vedený připojovací nebo prodlužovací kabel může být poškozen a osoby o něj mohou zakopnout. Osoby mohou být zraněny a připojovací nebo prodlužovací kabel může být poškozen.
  - ▶ Uložte připojovací i prodlužovací kabel tak, aby nemohly přijít do kontaktu s proudem vody.
  - ▶ Uložte a označte připojovací i prodlužovací kabel tak, aby o ně osoby nemohly zakopnout.
  - ▶ Připojovací kabel a prodlužovací kabel ved'te tak, aby nebyly napnuté nebo smotané.
  - ▶ Připojovací kabel a prodlužovací kabel ved'te tak, aby nemohly být poškozeny, zlomeny, skřípnuty a neodíraly se.
  - ▶ Připojovací kabel a prodlužovací kabel chraňte před horkem, olejem a chemikáliemi.
  - ▶ Připojovací kabel a prodlužovací kabel ved'te po suchém podkladu.
- Během práce se prodlužovací kabel zahřívá. Pokud teplo nemůže odcházet, může způsobit požár.
  - ▶ V případě použití kabelového bubnu: kabelový buben kompletně odviňte.

## 4.11 Přeprava

### ▲ VAROVÁNÍ

- Během přepravy se může vysokotlaký čistič převrátit nebo se pohnout. Může dojít k úrazům osob a ke vzniku věcných škod.
  - ▶ Zablokování páčky stříkací pistole.



▶ Vysokotlaký čistič vypnout.

- ▶ Síťovou vidlici vysokotlakého čističe vytáhnout ze zásuvky.



▶ Stříkací soupravu zajistit tak, aby se nemohla převrátit a nemohla se pohnout.

- ▶ Vysokotlaký čistič zajistit upínacími pásy, řemeny nebo síť tak, aby se nemohl převrátit a nemohl se pohnout.

- Voda může při teplotách pod 0°C v konstrukčních dílech zmrznout. Vysokotlaký čistič může být poškozen.
  - ▶ Vysokotlakou hadici a stříkací zařízení vyprázdnit.



▶ Pokud nemůže být vysokotlaký čistič přepravován v proti mrazu zajištěném stavu: vysokotlaký čistič chránit mrazuvzdorným prostředkem na bázi glykolu.

## 4.12 Skladování

### ▲ VAROVÁNÍ

- Děti nemohou rozpoznat ani odhadnout nebezpečí vysokotlakého čističe. Děti mohou utrpět těžké úrazy.
  - ▶ Zajistěte páku stříkací pistole.



▶ Vypněte vysokotlaký čistič.

- ▶ Vysokotlaký čistič vytáhněte ze zásuvky.
- ▶ Vysokotlaký čistič skladujte mimo dosah dětí.
- Elektrické kontakty na vysokotlakém čističi a kovové konstrukční díly mohou vlivem vlhka korodovat. Vysokotlaký čistič se může poškodit.
  - ▶ Vysokotlaký čistič skladujte v čistém a suchém stavu.
- Voda může při teplotách pod 0 °C v součástkách vysokotlakého čističe zamrznout. Vysokotlaký čistič se může poškodit.
  - ▶ Vyprázdněte vysokotlakou hadici a stříkací zařízení.



▶ Pokud nelze vysokotlaký čistič skladovat se zajištěním proti mrazu: vysokotlaký čistič je nutno chránit mrazuvzdorným prostředkem na základě glykolu.

## 4.13 Čištění, údržba a opravy

### ▲ VAROVÁNÍ

- Pokud je během čištění, údržby či opravy zasunutá síťová zástrčka do zásuvky, může se vysokotlaký čistič nechtěně zapnout. Může dojít k těžkým úrazům osob a ke vzniku věcných škod.
  - ▶ Zamkněte spoušť stříkací pistole.



▶ Vypněte vysokotlaký čistič.

- ▶ Vytáhněte síťovou zástrčku vysokotlakého čističe ze zásuvky.

- Ostré čisticí pomůcky, čištění proudem vody nebo špičatými předměty mohou vysokotlaký čistič poškodit. Pokud se vysokotlaký čistič nečistí správně, nemohou již konstrukční díly správně fungovat a bezpečnostní zařízení mohou být vyřazena z provozu. Osoby mohou utrpět těžká zranění.

► Čistíte vysokotlaký čistič tak, jak je to popsáno v tomto návodu k použití.

- Pokud vysokotlaký čistič není správně udržován nebo opravován, nemohou již konstrukční díly správně fungovat a bezpečnostní zařízení mohou být vyřazena z provozu. Může dojít k těžkým úrazům nebo usmrcení osob.

► Nikdy na vysokotlakém čističi neprovádějte opravy ani údržbářské úkony sami.









► Pokud je přípojovací kabel defektní nebo poškozený: nechte přípojovací kabel vyměnit specializovaným prodejcem STIHL.

► Pokud musí být provedena údržba či oprava vysokotlakého čističe: vyhledejte specializovaného prodejce STIHL.

## 5 Příprava vysokotlakého čističe k práci

### 5.1 Příprava vysokotlakého čističe k použití

Před každým započetím práce se musí provést níže uvedené kroky:

- Zajistěte, aby se vysokotlaký čistič, vysokotlaká hadice, hadicová spojka a přípojovací kabel nacházely ve stavu bezpečném pro použití,  4.6.
- Vyčistěte vysokotlaký čistič,  14.
- Vysokotlaký čistič pokládejte výhradně na stabilní a rovný podklad tak, aby se nemohl převrátit či uklouznout.
- Namontujte vysokotlakou hadici,  6.2.1.
- Namontujte stříkací pistoli,  6.3.1.
- Namontujte stříkací trubku,  6.4.1.
- Namontujte hubici,  6.5.1.
- Pokud se používá čisticí prostředek: pracujte s čisticími prostředky,  10.4.
- Připojte vysokotlaký čistič na vodní zdroj,  7.
- Elektrické připojení vysokotlakého čističe,  8.1.
- Pokud tyto kroky nemohou být provedeny: vysokotlaký čistič nepoužívejte a vyhledejte odborného prodejce výrobků STIHL.

## 6 Smontování vysokotlakého čističe

### 6.1 Smontování vysokotlakého čističe

#### Montáž rukojeti

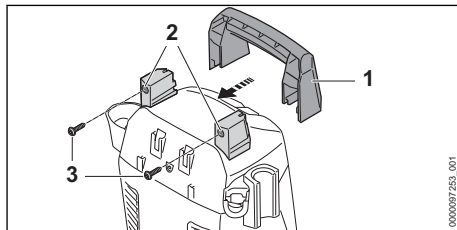

- Nasuňte rukojeť (1) na držáky (2).
- Zašroubujte šrouby (3) a pevně je utáhněte.

#### Montáž držáku

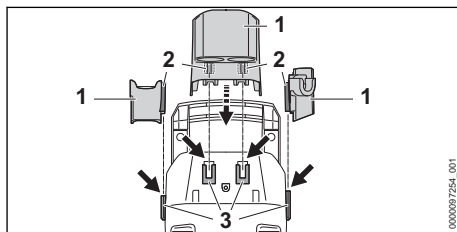

- Zasuňte háky (2) držáku (1) do vodiček (3). Držáky (1) slyšitelně zacvaknou.

#### Vložení trysek

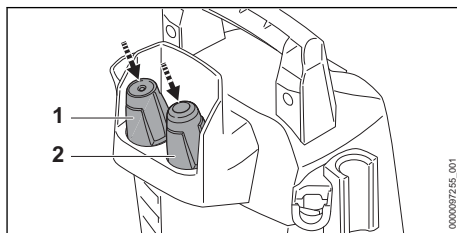

- Vložte plochou trysku (1) a rotační trysku (2).

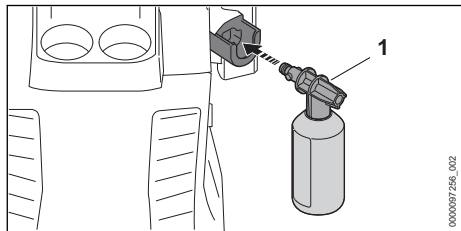
**Montáž stříkací soupravy**

- Vložte stříkací soupravu (1).

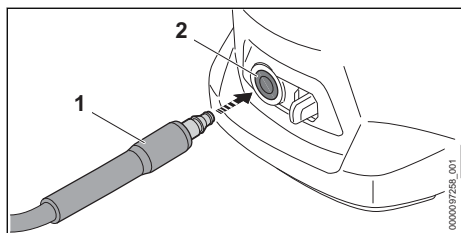
**6.2 Montáž a demontáž vysokotlaké hadice****6.2.1 Montáž vysokotlaké hadice**

- Zasuňte nátrubek (1) do vysokotlakého čističe (2).

Nátrubek (1) slyšitelně zacvakne.

- Pokud lze nátrubek (1) zasunout do vysokotlakého čističe těžko: namažte nátrubek (1) mazi-  
vem na armatury.

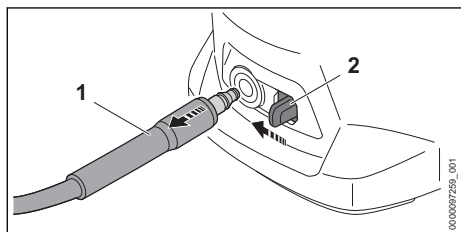
**6.2.2 Demontáž vysokotlaké hadice**

- Stiskněte aretační páčku (2) a držte ji stisknu-  
tou.
- Vytáhněte nátrubek (2).

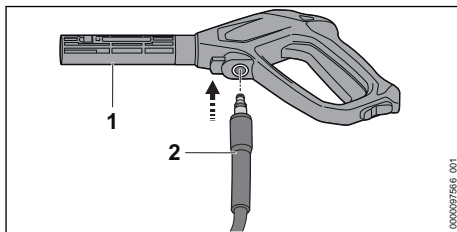
**6.3 Montáž a demontáž stříkací pistole****6.3.1 Montáž stříkací pistole**

- Vsuňte nátrubek (2) do stříkací pistole (1). Nátrubek (2) slyšitelně zacvakne.
- Pokud lze nátrubek (2) zasunout do stříkací pistole (1) těžko: namažte těsnění nátrubku (2) mazivem na armatury.

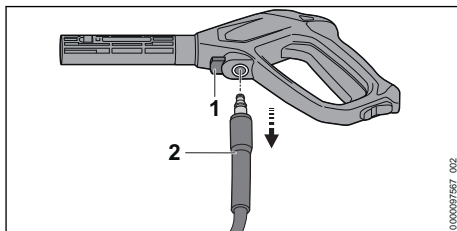
**6.3.2 Demontáž stříkací pistole**

- Stiskněte aretační páčku (1) a držte ji stisknu-  
tou.
- Vytáhněte nátrubek (2).

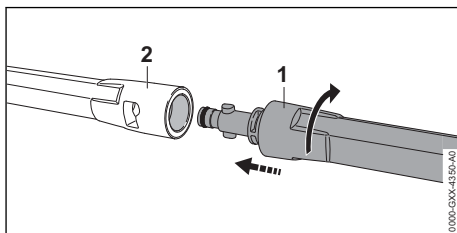
**6.4 Montáž a demontáž stříkací trubky****6.4.1 Montáž stříkací trubky**

- Stříkací trubku (1) vsunout do stříkací pistole (2).
- Stříkací trubkou (1) tak dlouho otáčet, až se zaaretuje.
- Pokud se dá stříkací trubka (1) jen těžce zasunout do stříkací pistole (2): těsnění na stříkací trubce (1) namazat tukem na armatury.

### 6.4.2 Demontáž stříkáčkové trubky

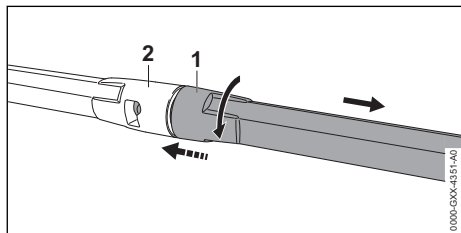

- ▶ Stříkáčkovou trubku (1) a stříkáčkovou pistoli (2) stlačit dohromady a až na doraz jimi otočit.
- ▶ Stříkáčkovou trubku (1) a stříkáčkovou pistoli (2) vzájemným odtažením rozpojit.

## 6.5 Montáž a demontáž trysky

### 6.5.1 Montáž trysky

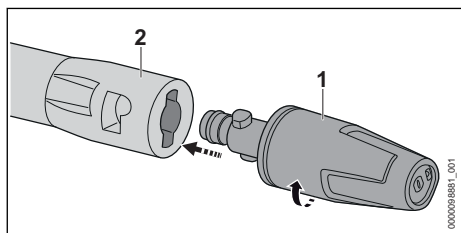

- ▶ Nasuňte trysku (1) do stříkáčkové trubky (2).
- ▶ Otáčejte tryskou (1) tak dlouho, dokud nezacvakne.
- ▶ Pokud lze trysku (1) zasunout do stříkáčkové trubky (2) těžko: promažte těsnění trysky (1) mazivem na armatury.

### 6.5.2 Demontáž trysky

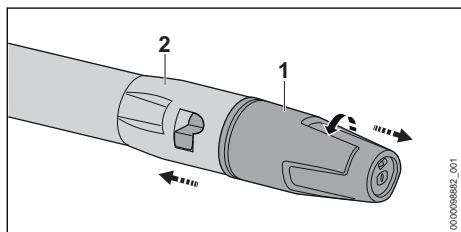

- ▶ Tiskněte trysku (1) a stříkáčkovou trubku (2) proti sobě a otočte jimi až na doraz.
- ▶ Rozpojte trysku (1) a stříkáčkovou trubku (2) tahem od sebe.

## 7 Připojení na vodní zdroj

### 7.1 Připojení vysokotlakého čističe k vodovodní síti

#### Připojení vodního filtru

Pokud se vysokotlaký čistič používá s vodou obsahující písek nebo vodu z cistern, musí být k vysokotlakému čističi připojený vodní filtr. Vodní filtr filtruje z vody písek a nečistoty a chrání tím konstrukční díly vysokotlakého čističe před poškozením.

Vodní filtr může být v závislosti na trhu přiložen k vysokotlakému čističi.

- ▶ Odšroubujte nátrubek.

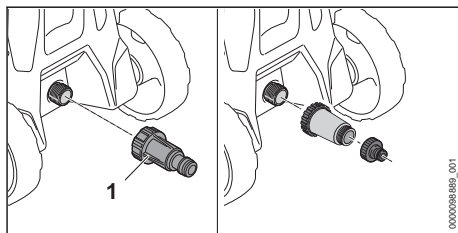

- ▶ Našroubujte vodní filtr (1) na přívod vody a rukou jej pevně utáhněte.

#### Připojení vodovodní hadice

Vodovodní hadice musí splňovat následující podmínky:

- Vodovodní hadice má průměr 1/2".
  - Vodovodní hadice je dlouhá 10–25 m.
  - ▶ Připojte vodovodní hadici na vodovodní kohoutek.
  - ▶ Zcela otevřete vodovodní kohoutek a propláchněte vodovodní hadici vodou.
- Z vodovodní hadice se vypláchne písek a nečistoty. Vodovodní hadice se odvzdušní.
- ▶ Zavřete vodovodní kohoutek.

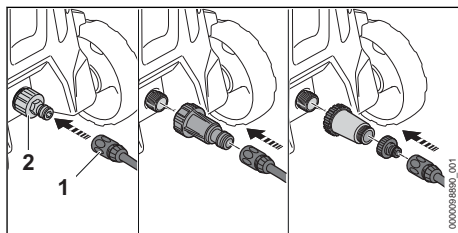

- ▶ Nasuňte spojku (1) na nátrubek (2).
- ▶ Spojka (1) slyšitelně zacvakne.
- ▶ Zcela otevřete vodovodní kohoutek.
- ▶ Pokud je na stříkáčkové pistoli namontována stříkáčková trubka: demontujte stříkáčkovou trubku.

- ▶ Stlačujte spoušť stříkáci pistole tak dlouho, dokud ze stříkáci pistole nebude vystupovat rovnoměrný proud vody.
- ▶ Pusťte spoušť stříkáci pistole.
- ▶ Zamkněte spoušť stříkáci pistole.
- ▶ Namontujte stříkáci trubku.
- ▶ Namontujte trysku.

### Sejmutí vodovodní hadice

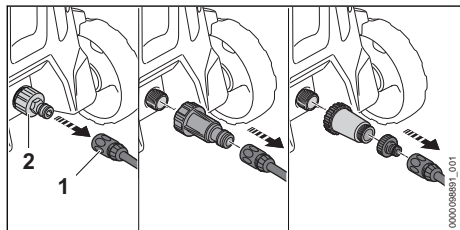

- ▶ Zavřete vodovodní kohoutek.
- ▶ Pro odjištění spojky: zatáhněte za kroužek (1) nebo jím otočte a podržte jej tak.
- ▶ Stáhněte spojku z nátrubku (2).

## 7.2 Připojení vysokotlakého čističe k jinému vodnímu zdroji

Vysokotlaký čistič může nasávat vodu z barelů na dešťovou vodu, cisteren a z tekoucích nebo stojatých vod.

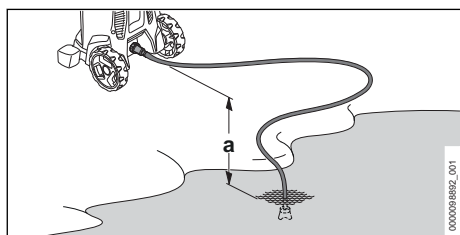

Aby bylo možné nasávat vodu, nesmí výškový rozdíl mezi vysokotlakým čističem a vodním zdrojem překročit maximální sací výšku (a),  18.2.

Je nutné použít správnou odsávací sadu STIHL. K odsávací sadě je přiložena vodovodní hadice se speciální spojkou.

Správná odsávací sada STIHL může být v závislosti na trhu přiložena k vysokotlakému čističi.

### Připojení vodního filtru

Pokud se vysokotlaký čistič požívá s vodou z barelů na dešťovou vodu, cisteren nebo z tekoucích či stojatých vod obsahující písek,

musí být k vysokotlakému čističi připojený vodní filtr.

Vodní filtr může být v závislosti na trhu přiložen k vysokotlakému čističi.

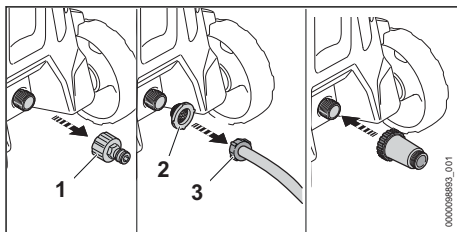

- ▶ Odšroubujte nátrubek (1).
- ▶ Sítko pro přívodní vodu (2) vsadte do spojky vodovodní hadice (3).

### Připojení vodovodní hadice

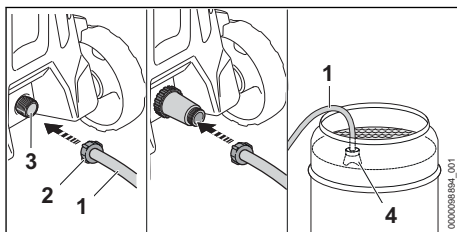

- ▶ Napiňte vodovodní hadici (1) vodou tak, aby v ní nezbyl žádný vzduch.
- ▶ Našroubujte na připojovací nátrubek vysokotlakého čističe (3) spojku (2) a rukou ji utáhněte.
- ▶ Zavěste sací zvon (4) do vodního zdroje tak, aby se sací zvon (4) nedotýkal dna.
- ▶ Pokud je na vysokotlaké hadici namontována stříkáci pistole: demontujte stříkáci pistoli.
- ▶ Podržte vysokotlakou hadici dolů.
- ▶ Pusťte vysokotlaký čistič na tak dlouho, dokud z vysokotlaké hadice nebude vystupovat rovnoměrný proud vody.

### UPOZORNĚNÍ

- Pokud vysokotlaký čistič nenasává vodu, může čerpadlo běžet nasucho a vysokotlaký čistič se může poškodit.
  - ▶ Pokud po dvou minutách nevytéká z vysokotlakého čističe žádná voda: vypněte vysokotlaký čistič a zkontrolujte přívod vody.
- ▶ Vypněte vysokotlaký čistič.
- ▶ Namontujte stříkáci pistoli na vysokotlakou hadici.
- ▶ Stiskněte a podržte spoušť stříkáci pistole.

- Zapněte vysokotlaký čistič.

## 8 Elektrické připojení vysokotlakého čističe

### 8.1 Elektrické připojení vysokotlakého čističe

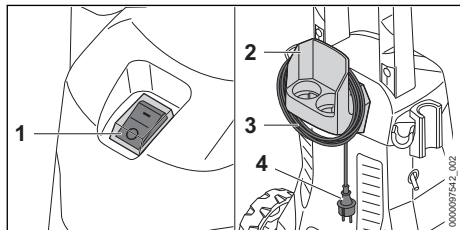

- Nastavte kolébkový spínač (1) do polohy **0**.
- Sejměte přípojovací kabel (3) z držáku (2).
- Zasuňte zástrčku přípojovacího kabelu (4) do správně nainstalované zásuvky.

## 9 Zapínání a vypínání vysokotlakého čističe

### 9.1 Zapněte vysokotlaký čistič

Při zapnutí vysokotlakého čističe může při nepříznivých poměrech v elektrické síti docházet ke kolísání napětí. Kolísání napětí může mít negativní vliv na jiné připojené spotřebiče.

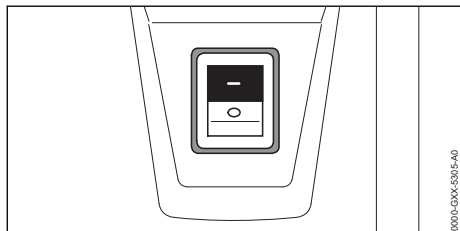

- Nastavte kolébkový spínač do polohy **I**.

### 9.2 Vysokotlaký čistič vypnout.

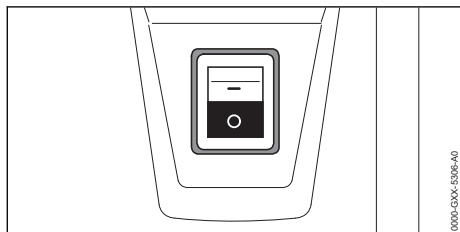

- Klopný spínač nastavit do polohy **0**.

## 10 Práce s vysokotlakým čističem

### 10.1 Držení a vedení stříkací pistole

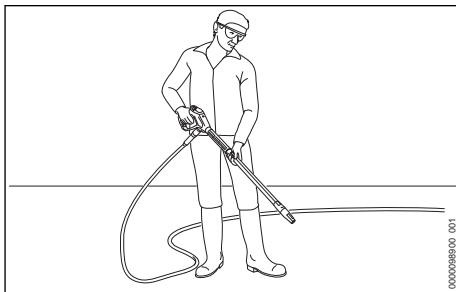

- Držte stříkací pistolí pevně jednou rukou za rukojeť tak, aby palec obepínal rukojeť.
- Držte stříkací trubku pevně druhou rukou tak, aby palec obepínal stříkací trubku.
- Nasměrujte trysku k zemi.

### 10.2 Stisknutí a zamknutí spouště stříkací pistole

#### Stisknutí spouště stříkací pistole

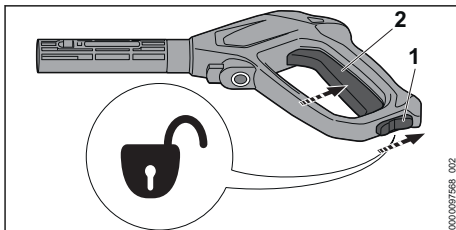

- Posuňte záračkovou páčku (1) do polohy **⌚**.
- Stiskněte a podržte spoušť (2). Vysokotlaké čerpadlo se automaticky zapne a z trysky proudí voda.

#### Zamknutí spouště stříkací pistole

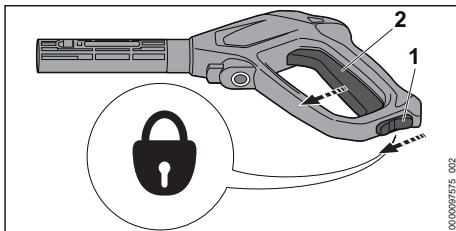

- Pusťte spoušť (2). Vysokotlaké čerpadlo se automaticky vypne a z trysky už neproudí voda. Vysokotlaký čistič je nadále zapnutý.

- Posuňte záračkovou páčku (1) do polohy  $\odot$ .

### 10.3 Čištění

V závislosti na použití je možno pracovat s níže uvedenými tryskami:

- Plochá tryska: Plochá tryska je vhodná pro čištění velkých ploch.
- Rotační tryska: Rotační tryska je vhodná pro odstraňování tvrdšího ulpívajících nečistot.

S malým odstupem se může pracovat, když mají být odstraněny tvrdší nečistoty.

S velkým odstupem se může pracovat, když mají být čištěny níže uvedené povrchy:

- lakované povrchy
- povrchy ze dřeva
- povrchy z pryže

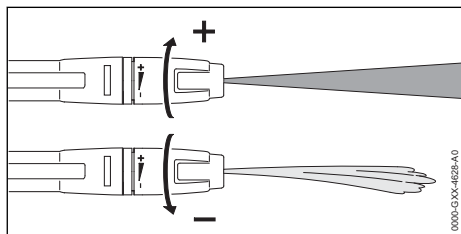

Plochá tryska může být seřizována.

Otočí-li se plochou tryskou směrem +, pracovní tlak stoupne.

Otočí-li se plochou tryskou směrem –, pracovní tlak klesne.

- Vodní proud před čištěním nasměrovat na nenápadné místo a přezkoušet, nebude-li povrch poškozen.
- Vzdálenost trysky k čištění určenému povrchu zvolit tak, aby k čištění určený povrch nebyl poškozen.
- Plochou trysku nastavit tak, aby k čištění určený povrch nebyl poškozen.

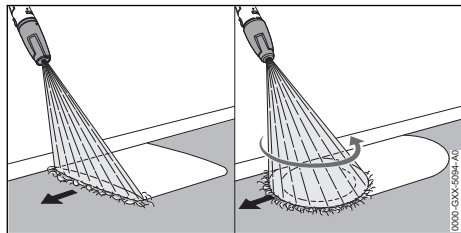

- Stříkací zařízení pohybovat stejnoměrně podél k čištění určeného povrchu.
- Pomalu a kontrolovaně kráčet vpřed.

## 10.4 Práce s čisticími prostředky

Čisticí prostředky mohou zesílit čisticí účinek vody. Pro práce s čisticím prostředkem je nutné použít stříkací soupravu STIHL. Stříkací souprava STIHL je součástí dodávky podle provedení a v závislosti na trhu.

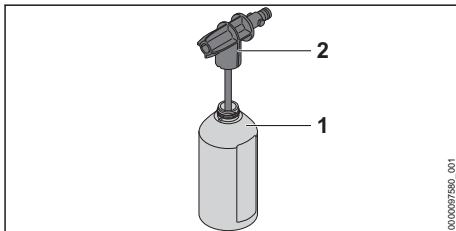

- Dávkujte a používejte čisticí prostředek podle popisu v návodu k použití čisticího prostředku.
- Naplňte láhev (1) maximálně 500 ml čisticího prostředku.
- Našroubujte stříkací trysku (2) na láhev (1) a rukou ji pevně utáhněte.

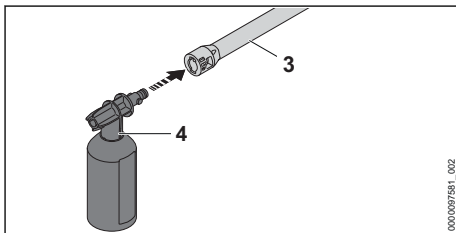

- Pokud je na stříkací trubce (3) namontována tryska: demontujte trysku.
- Namontujte stříkací soupravu (4) na stříkací trubku (3).
- Silně znečištěné povrchy namočte před čištěním vodou.
- Stiskněte spoušť stříkací pistole a nastříkejte na čištěný povrch čisticí prostředek.
- Naneste čisticí prostředek zespu nahoru a nenechávejte jej zaschnout.
- Demontujte stříkací soupravu.
- Namontujte trysku.
- Vyčistěte povrch.

## 11 Po skončení práce

### 11.1 Po skončení práce

- Vypněte vysokotlaký čistič a vytáhněte síťovou zástrčku ze zásuvky.
- Pokud je vysokotlaký čistič připojen k vodovodní síti: zavřete vodovodní kohoutek.
- Stiskněte spoušť stříkací pistole. Tlak vody se odbourá.
- Zamkněte spoušť stříkací pistole.



- ▶ Odpojte vysokotlaký čistič od vodního zdroje.
- ▶ Demontujte vodovodní hadici.
- ▶ Demontujte vysokotlakou hadici a nechte z ní vytéct zbylou vodu.
- ▶ Demontujte a vyčistěte trysku a stříkácí trubku.
- ▶ Demontujte stříkácí pistoli a nechte z ní vytéct zbylou vodu.
- ▶ Vyčistěte vysokotlaký čistič.

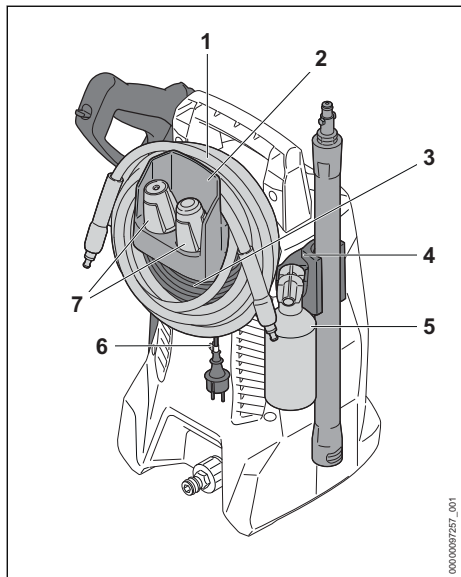

- ▶ Naviňte vysokotlakou hadici (1) a zavěste ji do držáku (2).
- ▶ Naviňte přípojovací kabel (3) na držák (2).
- ▶ Připevněte přípojovací kabel (3) klipem (6).
- ▶ Vložte stříkácí soupravu (5).
- ▶ Vložte trysky (7).
- ▶ Uložte stříkácí zařízení do držáků (4) na vysokotlakém čističi.

### 11.2 Vysokotlaký čistič chránit mrazuvzdorným prostředkem.

Pokud nemůže být přepravován nebo skladován způsobem zajištěným proti mrazu, musí být vysokotlaký čistič chráněn mrazuvzdorným prostředkem na bázi glykolu. Mrazuvzdorný prostředek zabraňuje zmrazení vody ve vysokotlakém čističi a poškození vysokotlakého čističe.

- ▶ Demontovat stříkácí trubku.
- ▶ Na vysokotlaký čistič namontovat co možná nejkratší vodní hadici.  
Čím kratší je vodní hadice, tím menší množství mrazuvzdorného prostředku je zapotřebí.

- ▶ Mrazuvzdorný prostředek namíchat tak, jak je to popsáno v návodu k použití mrazuvzdorného prostředku.
- ▶ Mrazuvzdorný prostředek nalít do čisté nádoby.
- ▶ Vodní hadici ponořit do nádoby s mrazuvzdorným prostředkem.
- ▶ Páčku stříkácí pistole stisknout a stisknutou ji držet.
- ▶ Vysokotlaký čistič zapnout.
- ▶ Páčku stříkácí pistole tak dlouho držet stisknutou, až ze stříkácí pistole vytéká stejnoměrny proud mrazuvzdorného prostředku a stříkácí pistoli nasměrovat do nádoby.
- ▶ Páčku stříkácí pistole několikrát za sebou stisknout a zase pustit.
- ▶ Vysokotlaký čistič vypnout a sít'ovou vidlici vytáhnout ze zásuvky.
- ▶ Stříkácí pistoli, vysokotlakou hadici a vodní hadici demontovat a mrazuvzdorný prostředek nechat téct do nádoby.
- ▶ Mrazuvzdorný prostředek předpisově a s ohledem na životní prostředí skladovat nebo zlikvidovat.

## 12 Přeprava

### 12.1 Přeprava vysokotlakého čističe

- ▶ Vypněte vysokotlaký čistič a vytáhněte sít'ovou zástrčku ze zásuvky.
- ▶ Vyprázdňete nebo zajistěte nádržku na čisticí prostředek tak, aby se nemohla převrátit, spadnout ani pohnout.

### Nošení vysokotlakého čističe (RE 80.0 X)

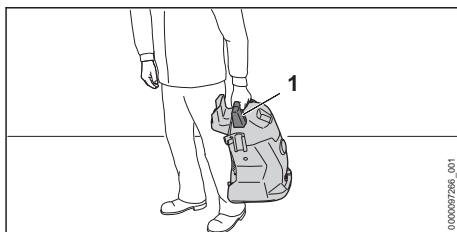

- ▶ Noste vysokotlaký čistič za rukojeť (1).

## Tažení nebo nošení vysokotlakého čističe (RE 80.0)

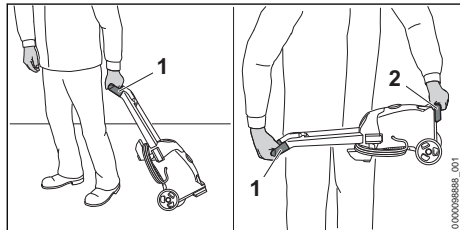

- ▶ Táhnete vysokotlaký čistič za rukojeť (1).
- ▶ Noste vysokotlaký čistič za rukojeť (1) a přepravní držadlo (2).

### Přeprava vysokotlakého čističe ve vozidle

- ▶ Zajistěte vysokotlaký čistič tak, aby se nemohl převrátit ani pohnout.
- ▶ Pokud nelze vysokotlaký čistič přepravovat tak, aby byl zabezpečený proti mrazu: chraňte vysokotlaký čistič nemrznoucí směsí.

## 13 Skladování

### 13.1 Skladování vysokotlakého čističe

- ▶ Vysokotlaký čistič vypnout a síťovou vidlici vytáhnout ze zásuvky.
- ▶ Vysokotlaký čistič skladovat tak, aby byly splněny níže uvedené podmínky:
  - Vysokotlaký čistič je mimo dosah dětí.
  - Vysokotlaký čistič je čistý a suchý.
  - Vysokotlaký čistič je v uzavřeném prostoru.
  - Vysokotlaký čistič se nachází v tepelném pásmu nad 0 °C.
  - Pokud nemůže být vysokotlaký čistič skladován v proti mrazu zajištěném stavu: vysokotlaký čistič chránit mrazuvzdorným prostředkem.

## 14 Čištění

### 14.1 Čištění vysokotlakého čističe a příslušenství

- ▶ Vypněte vysokotlaký čistič a vytáhněte síťovou zástrčku ze zásuvky.
- ▶ Vyčistěte vysokotlaký čistič, vysokotlakou hadici, stříkací pistoli a příslušenství vlhkou utěrkou.
- ▶ Vyčistěte nátrubky a spojky vysokotlakého čističe, vysokotlaké hadice a stříkací pistole vlhkou utěrkou.
- ▶ Vyčistěte větrací štěrby štětcem.

### 14.2 Čištění trysky a stříkací trubky

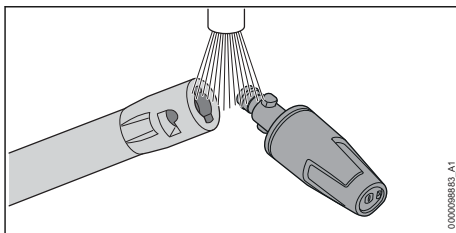

- ▶ Opláchněte trysku a stříkací trubku pod tekoucí vodou a osušte je utěrkou.

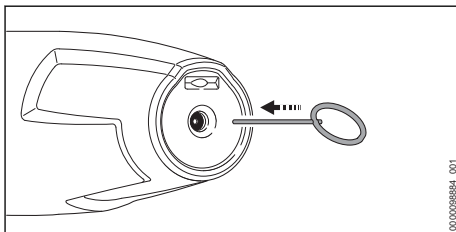

- ▶ Pokud je tryska ucpaná: vyčistěte trysku čističí jehlou.

### 14.3 Čištění sítka přívodní vody

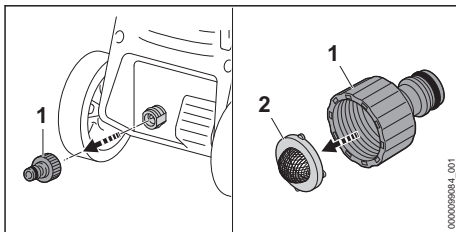

- ▶ Demontujte nátrubek (1) vodní přípojky.
- ▶ Sejměte sítko pro přívodní vodu (2) z nátrubku.
- ▶ Sítko přívodní vody (2) vypláchněte pod tekoucí vodou.
- ▶ Vsaďte sítko pro přívodní vodu (2) do nátrubku.
- ▶ Nátrubek (1) našroubovat a rukou utáhnout.

### 14.4 Čištění vodního filtru

Vodní filtr musí být k čištění rozmontován.

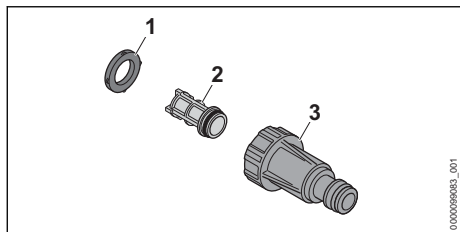

- ▶ Vyjměte těsnění (1) ze skříně filtru (3).
- ▶ Vyjměte filtr (2) ze skříně filtru (3).
- ▶ Těsnění (1) a filtr (2) vypláchněte pod tekoucí vodou.
- ▶ Promažte těsnění (1) mazivem na armatury.
- ▶ Vodní filtr opět smontujte.

## 15 Údržba

### 15.1 Časové intervaly pro údržbu

Časové intervaly pro údržbu jsou závislé na okolních podmínkách a na pracovních podmínkách.

## 17 Odstranění poruch

### 17.1 Odstranění poruch vysokotlakého čističe

Porucha	Příčina	Odstranění poruchy
Vysokotlaký čistič se nerozběhne, ačkoliv byla stisknuta spoušť stříkací pistole.	Není zastrčená zástrčka připojovacího nebo prodlužovacího kabelu.	▶ Zastrčte zástrčku připojovacího nebo prodlužovacího kabelu.
	Zareagoval jistič vedení (pojistka) nebo proudový chránič. Elektrický obvod je elektricky přetížený nebo defektní.	▶ Zjistěte a odstraňte příčinu zareagování. Zapněte jistič vedení (pojistku) nebo proudový chránič. ▶ Vypněte další elektrické spotřebiče zapojené ve stejném elektrickém obvodu.
	Zásuvka je zajištěna na příliš nízkou hodnotu.	▶ Zasuňte zástrčku připojovacího kabelu do správně zajištěné zásuvky,  18.2.
	Prodlužovací kabel má nesprávný průřez.	▶ Použijte prodlužovací kabel s dostatečným průřezem,  18.3.
	Prodlužovací kabel je příliš dlouhý.	▶ Použijte prodlužovací kabel se správnou délkou,  18.3.
Vysokotlaký čistič se při zapnutí nerozběhne. Elektromotor bzučí.	Elektromotor je příliš teplý.	▶ Nechte vysokotlaký čistič 5 minut ochlazovat. ▶ Vyčistěte trysku.
	Síťové napětí je příliš nízké.	▶ Stiskněte a podržte spoušť stříkací pistole a zapněte vysokotlaký čistič. ▶ Vypněte další elektrické spotřebiče zapojené ve stejném elektrickém obvodu.
	Prodlužovací kabel má nesprávný průřez.	▶ Použijte prodlužovací kabel s dostatečným průřezem,  18.3.
	Prodlužovací kabel je příliš dlouhý.	▶ Použijte prodlužovací kabel se správnou délkou,  18.3.

STIHL doporučuje níže uvedené časové intervaly pro údržbu:

Měsíčně



- ▶ Čištění sítka přívodní vody.

## 16 Oprava

### 16.1 Oprava vysokotlakého čističe

Uživatel nemůže vysokotlaký čistič a příslušenství opravovat sám.

- ▶ Pokud jsou vysokotlaký čistič nebo příslušenství poškozeny: vysokotlaký čistič nebo příslušenství nepoužívat a vyhledat odborného prodejce výrobků STIHL.

Porucha	Příčina	Odstranění poruchy
Vysokotlaký čistič se za provozu vypnul.	Zástrčka přípojovacího nebo prodlužovacího kabelu byla vytažena ze zásuvky.	▶ Zastrčte zástrčku přípojovacího nebo prodlužovacího kabelu.
	Zareagoval jistič vedení (pojistka) nebo proudový chránič. Elektrický obvod je elektricky přetížený nebo defektní.	▶ Zjistěte a odstraňte příčinu zareagování. Zapněte jistič vedení (pojistku) nebo proudový chránič. ▶ Vypněte další elektrické spotřebiče zapojené ve stejném elektrickém obvodu.
	Zásuvka je zajištěna na příliš nízkou hodnotu.	▶ Zasuňte zástrčku přípojovacího kabelu do správně zajištěné zásuvky,  18.2.
	Elektromotor je příliš teplý.	▶ Nechte vysokotlaký čistič 5 minut ochlazovat. ▶ Vyčistěte trysku.
Vysokotlaké čerpadlo se opakovaně zapíná a vypíná, aniž by byla stisknuta spoušť stříkací pistole.	Je netěsné vysokotlaké čerpadlo, vysokotlaká hadice nebo stříkací zařízení.	▶ Nechte vysokotlaký čistič zkontrolovat specializovaným prodejcem STIHL.
	Pracovní tlak kolísá nebo opadá.	▶ Zcela otevřete vodní kohoutek. ▶ Zajistěte, aby bylo k dispozici dostatečné množství vody.
Proud vody má změněný tvar.	Není dostatek vody.	▶ Vyčistěte trysku.
	Tryska je ucpaná.	▶ Vyčistěte trysku.
	Je ucpané sítko přívodní vody nebo vodní filtr.	▶ Vyčistěte sítko přívodní vody a vodní filtr.
	Je netěsné nebo poškozené vysokotlaké čerpadlo, vysokotlaká hadice nebo stříkací zařízení.	▶ Nechte vysokotlaký čistič zkontrolovat specializovaným prodejcem STIHL.
Proud vody má změněný tvar.	Tryska je ucpaná.	▶ Vyčistěte trysku.
	Tryska je opotřebovaná.	▶ Vyměňte trysku.
Nenasává se doplňkový čisticí prostředek.	Láhev je prázdná.	▶ Naplňte láhev čisticím prostředkem.
	Tryska stříkací soupravy je ucpaná.	▶ Vyčistěte trysku stříkací soupravy.
Přípojky vysokotlakého čističe, vysokotlaké hadice, stříkací pistole nebo stříkací trubky lze spolu těžko propojit.	Těsnění přípojek nejsou promazaná.	▶ Promažte těsnění.  17.2

## 17.2 Mazání těsnění

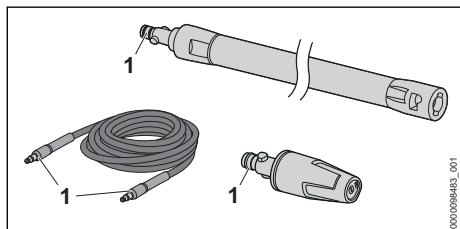

- ▶ Promažte těsnění (1) mazivem na armatury.

## 18 Technická data

### 18.1 Vysokotlaký čistič STIHL RE 80.0 X

#### Provedení 100 V / 50 – 60 Hz

- elektrický jistič (typu C nebo K): 15 A
- příkon: 1,4 kW
- elektrická třída ochrany: II
- elektrický druh krytí: IPX5
- pracovní tlak (p): 6,7 MPa (67 barů)
- maximálně přípustný tlak (p max.): 10 MPa (100 barů)

- maximální tlak přívodu vody (p in max.): 1 MPa (10 barů)
- maximální průtok vody (Q max.): 7,5 l/min (450 l/h)
- minimální průtok vody (Q min.): 5,4 l/min (320 l/h)
- maximální sací výška: 0,5 m
- maximální teplota vody v tlakovém režimu (t in max): 40 °C
- maximální teplota vody v režimu sání: 20 °C
- rozměry
  - délka: 250 mm
  - šířka: 270 mm
  - výška: 430 mm
- délka vysokotlaké hadice: 5 m
- hmotnost (m) s namontovaným příslušenstvím: 7 kg

**Provedení 120 V – 127 V / 60 Hz**

- elektrický jistič (typu C nebo K): 15 A
- příkon: 1,5 kW
- elektrická třída ochrany: II
- elektrický druh krytí: IPX5
- pracovní tlak (p): 7 MPa (70 barů)
- maximálně přípustný tlak (p max.): 10 MPa (100 barů)
- maximální tlak přívodu vody (p in max.): 1 MPa (10 barů)
- maximální průtok vody (Q max.): 7,2 l/min (430 l/h)
- minimální průtok vody (Q min.): 5,2 l/min (310 l/h)
- maximální sací výška: 0,5 m
- maximální teplota vody v tlakovém režimu (t in max): 40 °C
- maximální teplota vody v režimu sání: 20 °C
- rozměry
  - délka: 250 mm
  - šířka: 270 mm
  - výška: 430 mm
- délka vysokotlaké hadice: 5 m
- hmotnost (m) s namontovaným příslušenstvím: 7 kg

**Provedení 127 V / 60 Hz**

- elektrický jistič (typu C nebo K): 15 A
- příkon: 1,5 kW
- elektrická třída ochrany: II
- elektrický druh krytí: IPX5
- pracovní tlak (p): 7 MPa (70 barů)
- maximálně přípustný tlak (p max.): 10 MPa (100 barů)
- maximální tlak přívodu vody (p in max.): 1 MPa (10 barů)
- maximální průtok vody (Q max.): 7,5 l/min (450 l/h)

- minimální průtok vody (Q min.): 5,2 l/min (310 l/h)
- maximální sací výška: 0,5 m
- maximální teplota vody v tlakovém režimu (t in max): 40 °C
- maximální teplota vody v režimu sání: 20 °C
- rozměry
  - délka: 250 mm
  - šířka: 270 mm
  - výška: 430 mm
- délka vysokotlaké hadice: 5 m
- hmotnost (m) s namontovaným příslušenstvím: 7 kg

**Provedení od 220 V do 230 V / od 50 do 60 Hz**

- elektrický jistič (typu C nebo K): 10 A
- příkon: 1,7 kW
- maximálně přípustná impedance sítě: 0,26 ohmů
- elektrická třída ochrany: II
- elektrický druh krytí: IPX5
- pracovní tlak (p): 9 MPa (90 barů)
- maximálně přípustný tlak (p max.): 12 MPa (120 barů)
- maximální tlak přívodu vody (p in max.): 1 MPa (10 barů)
- maximální průtok vody (Q max.): 7,2 l/min (430 l/h)
- minimální průtok vody (Q min.): 5,5 l/min (330 l/h)
- maximální sací výška: 0,5 m
- maximální teplota vody v tlakovém režimu (t in max): 40 °C
- maximální teplota vody v režimu sání: 20 °C
- rozměry
  - délka: 250 mm
  - šířka: 270 mm
  - výška: 430 mm
- délka vysokotlaké hadice: 5 m
- hmotnost (m) s namontovaným příslušenstvím: 7 kg

Údaje závislé na tlaku byly naměřeny při přívodním tlaku 0,3 MPa (3 bary).

**18.2 Vysokotlaký čistič STIHL RE 80.0****Provedení 100 V / 50 – 60 Hz**

- elektrický jistič (typu C nebo K): 15 A
- příkon: 1,4 kW
- elektrická třída ochrany: II
- elektrický druh krytí: IPX5
- pracovní tlak (p): 6,7 MPa (67 barů)
- maximálně přípustný tlak (p max.): 10 MPa (100 barů)

- maximální tlak přívodu vody (p in max.): 1 MPa (10 barů)
- maximální průtok vody (Q max.): 7,5 l/min (450 l/h)
- minimální průtok vody (Q min.): 5,4 l/min (320 l/h)
- maximální sací výška: 0,5 m
- maximální teplota vody v tlakovém režimu (t in max): 40 °C
- maximální teplota vody v režimu sání: 20 °C
- rozměry
  - délka: 290 mm
  - šířka: 270 mm
  - výška: 800 mm
- délka vysokotlaké hadice: 5 m
- hmotnost (m) s namontovaným příslušenstvím: 7,5 kg

### Provedení 127 V / 60 Hz

- elektrický jistič (typu C nebo K): 15 A
- příkon: 1,5 kW
- elektrická třída ochrany: II
- elektrický druh krytí: IPX5
- pracovní tlak (p): 7 MPa (70 barů)
- maximálně přípustný tlak (p max.): 10 MPa (100 barů)
- maximální tlak přívodu vody (p in max.): 1 MPa (10 barů)
- maximální průtok vody (Q max.): 7,5 l/min (450 l/h)
- minimální průtok vody (Q min.): 5,2 l/min (310 l/h)
- maximální sací výška: 0,5 m
- maximální teplota vody v tlakovém režimu (t in max): 40 °C
- maximální teplota vody v režimu sání: 20 °C
- rozměry
  - délka: 290 mm
  - šířka: 270 mm
  - výška: 800 mm
- délka vysokotlaké hadice: 5 m
- hmotnost (m) s namontovaným příslušenstvím: 7,5 kg

### Provedení od 220 V do 230 V / od 50 do 60 Hz

- elektrický jistič (typu C nebo K): 10 A
- příkon: 1,7 kW
- maximálně přípustná impedance sítě: 0,26 ohmů
- elektrická třída ochrany: II
- elektrický druh krytí: IPX5
- pracovní tlak (p): 9 MPa (90 barů)
- maximálně přípustný tlak (p max.): 12 MPa (120 barů)
- maximální tlak přívodu vody (p in max.): 1 MPa (10 barů)

- maximální průtok vody (Q max.): 7,2 l/min (430 l/h)
- minimální průtok vody (Q min.): 5,5 l/min (330 l/h)
- maximální sací výška: 0,5 m
- maximální teplota vody v tlakovém režimu (t in max): 40 °C
- maximální teplota vody v režimu sání: 20 °C
- rozměry
  - délka: 290 mm
  - šířka: 270 mm
  - výška: 800 mm
- délka vysokotlaké hadice: 5 m
- Hmotnost (m) s namontovaným příslušenstvím: 7 kg až 7,5 kg

Údaje závislé na tlaku byly naměřeny při přivodním tlaku 0,3 MPa (3 bary).

## 18.3 Prodlužovací kabely

Pokud se používá prodlužovací kabel, musí mít ochranný vodič a žíly prodlužovacího kabelu musí mít v závislosti na napětí a na délce prodlužovacího kabelu nejméně níže uvedené průřezy:

### Pokud je jmenovité napětí na výkonovém štítku 220 V až 240 V:

- délka kabelu do 20 m: AWG 15 / 1,5 mm<sup>2</sup>
- délka kabelu 20 m až 50 m: AWG 13 / 2,5 mm<sup>2</sup>

### Pokud je jmenovité napětí na výkonovém štítku 100 V až 127 V:

- délka kabelu do 10 m: AWG 14 / 2,0 mm<sup>2</sup>
- délka kabelu 10 m až 30 m: AWG 12 / 3,5 mm<sup>2</sup>

## 18.4 Akustické a vibrační hodnoty

Hodnota K pro hladinu akustického tlaku je 2 dB(A). Hodnota K pro hladinu akustického výkonu je 2 dB(A). Hodnota K pro vibrační hodnoty je 2 m/s<sup>2</sup>.

- hladina akustického tlaku L<sub>pA</sub> měřená podle normy EN 60335-2-79: 80 dB(A)
- hladina akustického výkonu L<sub>wA</sub> měřená podle normy EN 60335-2-79: 91 dB(A)
- vibrační hodnota a<sub>h</sub> měřená podle normy EN 60335-2-79, plochá tryska: ≤ 2,5 m/s<sup>2</sup>

Údaje ke splnění směrnice 2002/44/ES pro zaměstnavatele o vibracích viz [www.stihl.com/vib](http://www.stihl.com/vib).

## 18.5 REACH

REACH je názvem ustanovení EG o registraci, klasifikaci a povolení chemikálií.

Informace ohledně splnění ustanovení REACH se nacházejí pod [www.stihl.com/reach](http://www.stihl.com/reach).

## 19 Náhradní díly a příslušenství

### 19.1 Náhradní díly a příslušenství

**STIHL** Tyto symboly označují originální náhradní díly STIHL a originální příslušenství STIHL.

STIHL doporučuje používat originální náhradní díly STIHL a originální příslušenství STIHL.

Náhradní díly a příslušenství jiných výrobců nemohou být i přes pečlivý monitoring trhu firmou STIHL posouzeny ohledně jejich spolehlivosti, bezpečnosti a vhodnosti a STIHL také nemůže ručit za jejich použití.

Originální náhradní díly STIHL a originální příslušenství STIHL jsou k dostání u odborného prodejce výrobků STIHL.

## 20 Likvidace

### 20.1 Likvidace vysokotlakého čističe

Informace týkající se likvidace jsou k dostání u místních úřadů a odborného prodejce výrobků STIHL.

Nesprávná likvidace může být zdraví škodlivá a zatěžovat životní prostředí.

- ▶ Výrobky STIHL včetně obalů odevzdejte na vhodném sběrném místě k opětovnému zhodnocení v souladu s místními předpisy.
- ▶ Nelikvidujte s domácím odpadem.

## 21 Prohlášení o konformitě EU

### 21.1 Vysokotlaký čistič STIHL 80.0 X; RE 80.0

ANDREAS STIHL AG & Co. KG  
Badstraße 115  
D-71336 Waiblingen

Německo

na vlastní zodpovědnost prohlašuje, že výrobek

- konstrukce: vysokotlaký čistič
- výrobní značka: STIHL
- typ: RE 80.0 X; RE 80.0
- sériová identifikace: RE02

odpovídá relevantním ustanovením směrnic 2011/65/EU, 2006/42/ES, 2014/30/EU a byl vyvíjen a vyroben v souladu s následujícími normami

ve verzích platných k datu výroby: EN 55014-1, EN 55014-2, EN 60335-1, EN 60335-2-79, EN 61000-3-2, EN 61000-3-3, EN 62233.

Ke zjištění naměřené a zaručené hladiny akustického výkonu se postupovalo podle směrnice 2000/14/ES, příloha V, za aplikace normy ISO 3744.

- naměřená hladina akustického výkonu: 91 dB(A)
- zaručená hladina akustického výkonu: 93 dB(A)

Technické podklady jsou uloženy v oddělení homologace výrobků firmy ANDREAS STIHL AG & Co. KG.

Rok výroby, země výroby a výrobní číslo jsou uvedeny na vysokotlakém čističi.

Waiblingen, 15.7.2021

ANDREAS STIHL AG & Co. KG



V zast.

Dr. Jürgen Hoffmann, Vedoucí oddělení schvalování výrobků, regulace

## 22 Adresy

### 22.1 Hlavní sídlo firmy STIHL

ANDREAS STIHL AG & Co. KG  
Postfach 1771  
D-71307 Waiblingen

### 22.2 Distribuční společnosti STIHL

#### NĚMECKO

STIHL Vertriebszentrale AG & Co. KG  
Robert-Bosch-Straße 13  
64807 Dieburg  
Telefon: +49 6071 3055358

#### RAKOUSKO

STIHL Ges.m.b.H.  
Fachmarktstraße 7  
2334 Vösendorf  
Telefon: +43 1 86596370

#### ŠVÝCARSKO

STIHL Vertriebs AG  
Isenrietstraße 4  
8617 Mönchaltorf  
Telefon: +41 44 9493030

**ČESKÁ REPUBLIKA**

Andreas STIHL, spol. s r.o.  
Chrlická 753  
664 42 Modřice

**22.3 Dovozci firmy STIHL****BOSNA-HERCEGOVINA**

UNIKOMERC d. o. o.

Bišće polje bb  
88000 Mostar  
Telefon: +387 36 352560  
Fax: +387 36 350536

**CHORVATSKO**

UNIKOMERC – UVOZ d.o.o.

Sjedište:  
Amruševa 10, 10000 Zagreb  
Prodaja:  
Ulica Kneza Ljudevita Posavskog 56, 10410 Velika Gorica  
Telefon: +385 1 6370010  
Fax: +385 1 6221569

**TURECKO**

SADAL TARIM MAKİNELERİ DIŞ TİCARET A.Ş.

Hürriyet Mahallesi Manas Caddesi No.1  
35473 Menderes, İzmir  
Telefon: +90 232 210 32 32  
Fax: +90 232 210 32 33

**Tartalomjegyzék**

1	Előszó.....	182
2	Erre a használati útmutatóra vonatkozó információk.....	182
3	Áttekintés.....	183
4	Biztonsági tudnivalók.....	185
5	A magasnyomású tisztítóberendezés felkészítése használatra.....	192
6	A magasnyomású tisztítóberendezés összeszerelése.....	192
7	Vízforráshoz való csatlakoztatás.....	194
8	A magasnyomású tisztítóberendezés elektromos csatlakoztatása.....	196
9	A magasnyomású tisztítóberendezés bekapcsolása és kikapcsolása.....	196
10	A magasnyomású tisztítóberendezéssel való munkavégzés.....	197
11	Munka után.....	198
12	Szállítás.....	199
13	Tárolás.....	200
14	Tisztítás.....	200

15	Karbantartás.....	201
16	Javítás.....	201
17	Hibaelhárítás.....	201
18	Műszaki adatok.....	203
19	Pótalkatrészek és tartozékok.....	205
20	Ártalmatlanítás.....	205
21	EK Megfelelőségi nyilatkozat.....	205
22	A gyártó UK/CA megfelelőségi nyilatkozata.....	206

**1 Előszó**

Tisztelt Vásárlónk!

Örömkre szolgál, hogy STIHL-termék mellett döntött. Termékeink fejlesztése és gyártása csúcsmínőségben történik, ügyfeleink szükségleteinek megfelelően. Így magas megbízhatóságú termékek jönnek létre, amelyek az extrém igénybevétel próbáját is kiállják.

A STIHL a szervizelés terén is csúcsmínőséget nyújt Önnek. Márkaszervizeink szakértő tanácsadást és betanítást, valamint átfogó műszaki segítséget nyújtanak.

A STIHL elkötelezett a környezettel szembeni fenntartható és felelősségteljes eljárások mellett. A jelen használati utasítás támogatást ad, hogy Ön biztonságos és környezetbarát módon használhassa STIHL-termékét, annak hosszú élettartamán keresztül.

Köszönjük bizalmát és sok örömet kívánunk a STIHL-termék használatához.



Dr. Nikolas Stihl

**FONTOS! HASZNÁLAT ELŐTT OLVASSA EL, ÉS ŐRIZZE MEG.**

**2 Erre a használati útmutatóra vonatkozó információk****2.1 Érvényes dokumentumok**

A helyi biztonsági előírások érvényesek.

- ▶ Ezen a használati útmutatón kívül olvassa el, értse meg és őrizze meg a következő dokumentumokat:
  - A használt tartozék használati útmutatója és csomagolása
  - A használt tisztítószer használati útmutatója és csomagolása