

WP 600.0

STIHL



2 - 16	Gebrauchsanleitung
16 - 30	Instruction Manual
31 - 46	Notice d'emploi
46 - 62	Manual de instrucciones
62 - 76	Uputa za uporabu
76 - 91	Istruzioni d'uso
91 - 106	Návod k použití
106 - 121	Használati utasítás
121 - 136	Instruções de serviço
136 - 150	Handleiding
150 - 167	Инструкция по эксплуатации
167 - 182	Petunjuk Pemakaian
182 - 198	οδηγίες χρήσης
198 - 212	Số tay Hướng dẫn
212 - 227	Instrukcja użytkowania
227 - 243	Ръководство за употреба
243 - 258	Instruções de utilizare
258 - 272	Uputstvo za upotrebu



conformemente alle versioni delle norme vigenti: EN 809 ed EN 55012.

La determinazione del livello di potenza sonora misurato e garantito è stata eseguita ai sensi della direttiva 2000/14/EC, allegato V.

- Livello di potenza sonora misurato: 100,4 dB(A)
- Livello di potenza sonora garantito: 103 dB(A)

La documentazione tecnica è conservata presso STIHL Tirol GmbH.

L'anno di costruzione e il numero di macchina sono indicati sulla pompa dell'acqua.

Langkampfen, 08.10.2021

STIHL Tirol GmbH

per 

Matthias Fleischer, Direttore Ricerca e Sviluppo

per 

Sven Zimmermann, capo dipartimento qualità

22 Dichiarazione di conformità UKCA

22.1 Pompa dell'acqua STIHL WP 600.0

STIHL Tirol GmbH
Hans Peter Stihl-Straße 5
6336 Langkampfen

Austria

dichiara sotto la propria esclusiva responsabilità che

- Articolo: Pompa dell'acqua
- Potenza nominale: 4,4 kW
- Marchio di fabbrica: STIHL
- Modello: WP 600.0
- N. di serie: VB04

è conforme alle disposizioni pertinenti delle norme UK Noise Emission in the Environment by Equipment for use Outdoors Regulations 2001, Supply of Machinery (Safety) Regulations 2008, Electromagnetic Compatibility Regulations 2016 e The Restriction of the Use of Certain Hazardous Substances in Electrical and Electronic Equipment Regulations 2012 ed è stato progettato e fabbricato conformemente alle versioni

delle norme vigenti alla data di produzione: EN 809 ed EN 55012.

La determinazione del livello di potenza sonora misurato e garantito è stata eseguita ai sensi delle norme UK Noise Emission in the Environment by Equipment for use Outdoors Regulations 2001, Schedule 8 .

- Livello di potenza sonora misurato: 100,4 dB(A)
- Livello di potenza sonora garantito: 103 dB(A)

La documentazione tecnica è conservata presso STIHL Tirol GmbH.

L'anno di costruzione e il numero di macchina sono indicati sulla pompa dell'acqua.

Langkampfen, 01.07.2022

STIHL Tirol GmbH

per



Matthias Fleischer, Direttore Ricerca e Sviluppo

per



Sven Zimmermann, capo dipartimento qualità

Obsah

1	Úvod.....	92
2	Informace k tomuto návodu k použití.....	92
3	Přehled.....	92
4	Bezpečnostní pokyny.....	93
5	Příprava vodního čerpadla k použití.....	98
6	Připojení na vodní zdroj.....	98
7	Doplňování paliva a motorového oleje do vodního čerpadla.....	99
8	Startování a vypínání motoru.....	100
9	Kontrola vodního čerpadla.....	100
10	Použití vodního čerpadla.....	100
11	Po skončení práce.....	101
12	Přeprava.....	101
13	Skladování.....	101
14	Čištění.....	101

15	Údržba.....	102
16	Oprava.....	102
17	Odstranění poruch.....	102
18	Technická data.....	104
19	Náhradní díly a příslušenství.....	104
20	Likvidace.....	105
21	Prohlášení o konformitě EU.....	105
22	Adresy.....	105

1 Úvod

Vážená zákaznice, vážený zákazníku,

těší nás, že jste se rozhodli pro firmu STIHL. Vytváříme a vyrábíme naše výrobky ve špičkové kvalitě podle potřeb našich zákazníků. Tím vznikají výrobky s vysokým stupněm spolehlivosti i při extrémním namáhání.

STIHL je zárukou špičkové kvality také v servisních službách. Náš odborný prodej zajišťuje kompetentní poradenství a instruktaž, jakož i obsáhlou technickou podporu.

STIHL se výslovně zasazuje za trvale udržitelné a zodpovědné zacházení s přírodou. Tento návod k použití Vám má být oporou při bezpečném a ekologickém používání Vašeho výrobku STIHL po dlouhý čas.

Děkujeme Vám za Vaši důvěru a přejeme mnoho spokojenosti s Vaším výrobkem STIHL.



Dr. Nikolas Stihl

DŮLEŽITÉ! PŘED POUŽITÍM SI NÁVOD PŘEČTĚTE A ULOŽTE JEJ PRO DALŠÍ POTŘEBU.

2 Informace k tomuto návodu k použití

2.1 Platné dokumenty

Tento návod k použití je překladem původního návodu k obsluze výrobce dle směrnice EU 2006/42/EC.

Platí místní bezpečnostní předpisy.

- ▶ Kromě tohoto návodu k použití si přečtěte následující dokumenty, ujistěte se, že jste jim porozuměli, a uschovejte si je:
 - Návod k použití a obal z použité hadice
 - Návod k použití motoru STIHL EHC 605.0/705.0

2.2 Označení varovných odkazů v textu

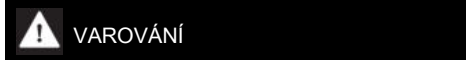

- Odkaz upozorňuje na nebezpečí, která mohou vést k těžkým úrazům či usmrcení.
 - ▶ Uvedená opatření mohou zabránit těžkým úrazům či usmrcení.

UPOZORNĚNÍ

- Odkaz upozorňuje na nebezpečí, která mohou vést k věcným škodám.
 - ▶ Uvedená opatření mohou zabránit věcným škodám.

2.3 Symboly v textu



Tento symbol odkazuje na určitou kapitolu v tomto návodu k použití.

3 Přehled

3.1 Vodní čerpadlo

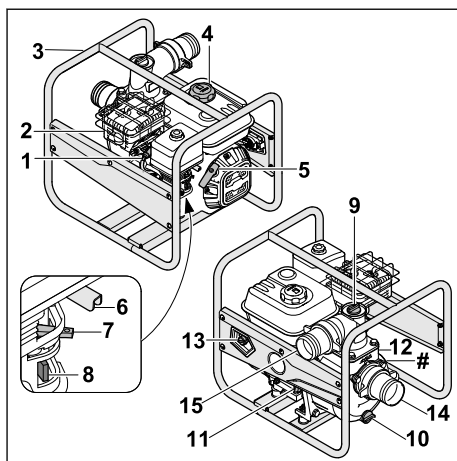

1 Nástrčka zapalovací svíčky

Nástrčka zapalovací svíčky spojuje zapalovací kabel se zapalovací svíčkou.

2 Tlumič výfuku

Tlumič výfuku snižuje hlukové emise vodního čerpadla.

3 Rám

Rám slouží k ochraně a přepravě vodního čerpadla.

4 Uzávěr palivové nádrže

Uzávěr palivové nádrže uzavírá palivovou nádrž.

- 5 Rukojeť startéru**
Rukojeť startéru slouží k nastartování motoru.
- 6 Páka akcelérátoru**
Páka akcelérátoru se používá k ovládání rychlosti motoru.
- 7 Páka sytiče**
Páka sytiče slouží k nastartování motoru.
- 8 Palivový kohout**
Palivovým kohoutem se přerušuje přívod paliva.
- 9 Upevňovací šroub**
Upevňovací šroub uzavírá otvor k doplňování vody.
- 10 Upevňovací šroub**
Upevňovací šroub uzavírá otvor k vypouštění vody.
- 11 Krytka motorového oleje přední**
Krytka motorového oleje zakrývá otvor pro plnění motorového oleje.
- 12 Krytka motorového oleje zadní**
Krytka motorového oleje uzavírá otvor pro kontrolu hladiny oleje.
- 13 Hlavní vypínač**
Hlavní vypínač slouží ke spuštění a vypnutí motoru.
- 14 Sací otvor**
Sací otvor slouží k připojení sací hadice.
- 15 Výstupní otvor**
Výstupní otvor slouží k připojení tlakové hadice.
- # Typový štítek se sériovým číslem stroje**

3.2 Komponenty pro připojení hadic

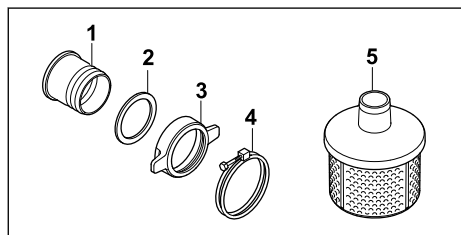

- 1 Hrdlo**
Hrdlo se používá k připojení hadice.
- 2 Těsnění**
Těsnění utěsňuje hrdlo.
- 3 Převlečná matice**
Převlečná matice upevňuje hrdlo k vodnímu čerpadlu.

- 4 Upínací objímka**
Upínací objímka upevňuje hadici k hrdlu.
- 5 Sací koš**
Sací koš filtruje nasávanou vodu.

3.3 Symboly

Na vodním čerpadle, motoru nebo na plnicím hrdle oleje mohou být umístěny symboly, které mají následující význam:



Palivový kohout se otevírá nebo uzavírá posunutím regulátoru.



Při spuštění studeného spalovacího motoru musí být aktivován sytič.



Dodržujte plnicí množství motorového oleje.



Přečtěte si návod k použití, ujistěte se, že jste mu porozuměli, a uschovejte si ho.



Před nastartováním musí být motor naplněn motorovým olejem.



Tento symbol označuje páku pro seřízení otáček motoru.

4 Bezpečnostní pokyny

4.1 Výstražné symboly

Výstražné symboly na vodním čerpadle znamenají následující:



Dodržujte bezpečnostní pokyny a související opatření.



Přečtěte si návod k použití, ujistěte se, že jste mu porozuměli, a uschovejte si ho.



Používejte chrániče sluchu.



Výfukové plyny nevdechujte.



Nedotýkejte se horkých povrchových ploch.



Nikdy nedoplňujte palivo v době, kdy motor běží nebo je silně zahřátý.

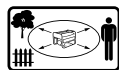

Udržujte si odstup od předmětů a zamezte přístupu nepovolaných osob.

4.2 Předepsané použití

Vodní čerpadlo STIHL WP 600.0 se používá k čerpání sladké vody do maximální výšky 31 m a z maximální hloubky 7 m. Vodní čerpadlo se smí používat pouze jako samostatné zařízení.

Vodní čerpadlo STIHL WP 600.0 se nepoužívá k těmto účelům:

- čerpání benzínu, oleje, ředidel, rozpouštědel a podobných materiálů
- čerpání kyselin, žiravin, zásad a podobných materiálů
- čerpání tekutých potravin
- čerpání slané vody
- čerpání vody o teplotě nad 40 °C.

UPOZORNĚNÍ

- Odběr vody z povrchových vodstev regulují místní předpisy a pokyny.
 - ▶ Řiďte se místními předpisy a dodržujte je.

▲ VAROVÁNÍ

- Pokud se vodní čerpadlo nepoužívá v souladu se zamýšleným určením, může dojít k vážnému zranění nebo úmrtí osob a k poškození majetku.
 - ▶ Vodní čerpadlo používejte způsobem, který je popsán v tomto návodu k použití.

4.3 Požadavky týkající se uživatele

▲ VAROVÁNÍ

- Neproškolení uživatelé nemohou rozpoznat nebo posoudit nebezpečnost vodního čerpadla. Může tak dojít k těžkému nebo smrtelnému zranění uživatele nebo jiných osob.



- ▶ Přečtěte si návod k použití, ujistěte se, že jste mu porozuměli, a uschovejte si ho.

- ▶ Pokud je vodní čerpadlo předáno jiné osobě: Předajte také návod k použití.
- ▶ Ujistěte se, že uživatel splňuje následující požadavky:

- Uživatel je odpočatý.
- Uživatel je fyzicky, smyslově a mentálně schopný vodní čerpadlo obsluhovat a pracovat s ním. Pokud je uživatel fyzicky, smyslově nebo mentálně omezen, může s ním pracovat pouze pod dohledem nebo podle pokynů odpovědné osoby.
- Uživatel může rozpoznat a posoudit nebezpečnost vodního čerpadla.
- Uživatel je plnoletý nebo byl v souladu s vnitrostátními předpisy vyškolen pod profesním dohledem.
- Uživatel dostal před prvním použitím vodního čerpadla pokyny od specializovaného prodejce STIHL nebo od kompetentní osoby.
- Uživatel není pod vlivem alkoholu, léků nebo drog.

- ▶ Pokud přetrvávají nejasnosti: Vyhledejte odborného prodejce výrobků STIHL.
- Zapalovací systém vodního čerpadla vytváří elektromagnetické pole. Elektromagnetické pole může ovlivňovat kardiostimulátory. Může dojít k vážnému zranění nebo usmrcení uživatele.
 - ▶ Pokud má uživatel kardiostimulátor: Ujistěte se, že nedochází k ovlivnění kardiostimulátoru.

4.4 Oděv a příslušenství

▲ VAROVÁNÍ

- Dlouhé vlasy se při práci mohou do vodního čerpadla namotat. Uživatel může být těžce zraněn.
 - ▶ Dlouhé vlasy sepněte a zajistěte je tak, aby byly nad rameny.
- Při práci může uživatel přijít do kontaktu s kontaminovanou vodou nebo z vodního čerpadla či hadic může stříkat voda. Může dojít ke zranění uživatele.
 - ▶ Noste těsně přiléhající ochranné brýle. Vhodné ochranné brýle, které jsou přezkoušeny podle normy EN 166 nebo podle národních předpisů a opatřeny odpovídajícími označením, jsou dostupné v obchodní síti.
- Během práce dochází k hluku. Hluk může poškodit sluch.
 - ▶ Používejte chrániče sluchu.



- Nevhodné oblečení se může ve vodním čerpadle zachytit. Uživatel, který nepoužívá vhodný oděv, může být těžce zraněn.
 - ▶ Noste těsně přiléhající oděv.
 - ▶ Před zahájením práce odložte šály a šperky.
- Při používání nevhodné obuvi může uživatel uklouznout. Může dojít ke zranění uživatele.
 - ▶ Noste pevnou, uzavřenou obuv s protiskluzovou podrážkou.
- ▶ Pokud z vodního čerpadla uniká palivo: Vodní čerpadlo nepoužívejte a vyhledejte specializovaného prodejce výrobků STIHL.
- ▶ Uzavřete uzávěr palivové nádrže.
- ▶ Pokud je vodní čerpadlo znečištěné: Vodní čerpadlo vyčistěte.
- ▶ Na vodním čerpadle neprovádějte žádné změny.
- ▶ Pokud nefungují ovládací prvky: Vodní čerpadlo nepoužívejte.
- ▶ Instalujte pouze hadice, které jsou vhodné pro použití na vodních čerpadlech.
- ▶ Na toto vodní čerpadlo montujte originální příslušenství STIHL.
- ▶ Hadice a příslušenství montujte tak, jak je popsáno v tomto návodu k použití nebo v návodu k použití příslušenství.
- ▶ Do otvorů ve vodním čerpadle nestrkejte žádné předměty.
- ▶ Opotřebované nebo poškozené informační štítky vyměňte.
- ▶ Pokud přetrvávají nejasnosti: Vyhledejte odborného prodejce výrobků STIHL.

4.5 Pracovní oblast a okolí

▲ VAROVÁNÍ

- Neúčastněné osoby, děti a zvířata nedokáží rozpoznat a posoudit nebezpečí, která jsou s vodním čerpadlem spojena. Může tak dojít k těžkému zranění neúčastněných osob, dětí a zvířat a ke vzniku věcných škod.
 - ▶ Zajistěte, aby se neúčastněné osoby, děti ani zvířata nepřibližovaly k pracovní oblasti.
 - ▶ Vodní čerpadlo nenechávejte bez dozoru.
 - ▶ Zajistěte, aby si s vodním čerpadlem nemohly hrát děti.
- Jestliže motor běží, vycházejí z tlumiče výfuku horké plyny. Horké plyny mohou způsobit vznícení snadno zápalného materiálu a vznik požáru.
 - ▶ Proud výfukových plynů směřujte mimo snadno zápalný materiál.

4.6 Bezpečný stav

Vodní čerpadlo je v bezpečném stavu, jsou-li splněny následující podmínky:

- Vodní čerpadlo je nepoškozené.
- Z vodního čerpadla neuniká palivo.
- Uzávěr palivové nádrže je uzavřený.
- Vodní čerpadlo je čisté.
- Ovládací prvky fungují a nejsou pozměněné.
- Jsou připojeny hadice, které jsou vhodné pro použití na vodních čerpadlech.
- Hadice jsou správně namontované.
- Je namontováno originální příslušenství STIHL pro toto vodní čerpadlo.
- Příslušenství je správně namontované.

▲ VAROVÁNÍ

- Pokud se součásti nenachází ve stavu odpovídajícím bezpečnostním požadavkům, nelze již zajistit jejich bezpečnou funkci, bezpečnostní zařízení mohou být vyřazena z činnosti a může unikat palivo. Tento stav může způsobit těžké zranění nebo usmrcení osob.
 - ▶ Pracujte jen s nepoškozeným vodním čerpadlem.
- Vdechování benzínových výparů může být pro osoby jedovaté.
 - ▶ Benzínové výpary nevdechujte.

4.7 Palivo a plnění nádrže

▲ VAROVÁNÍ

- Palivem používaným pro toto vodní čerpadlo je benzin. Benzin je vysoce hořlavý. Pokud se benzin dostane do styku s otevřeným ohněm nebo horkými předměty, může způsobit požár nebo výbuch. Může tak dojít k těžkému nebo smrtelnému zranění osob a ke vzniku věcných škod.
 - ▶ Benzín chraňte před nadměrnou teplotou a ohněm.
 - ▶ Zabraňte rozliti benzínu.
 - ▶ Pokud dojde k rozliti benzínu: Benzín otřete hadrem a motor zkoušejte nastartovat pouze tehdy, jestliže jsou všechny části vodního čerpadla a okolí vodního čerpadla suché.
 - ▶ Nekuřte.
 - ▶ Palivo do nádrže nelijte v blízkosti ohně.
 - ▶ Před naléváním paliva vypněte motor a počkejte, až vychladne.
 - ▶ Pokud je třeba nádrž na palivo vyprázdnit: Tuto činnost provádějte venku.
 - ▶ Motor startujte minimálně 3 m od místa, kde jste nalévali palivo do nádrže.
 - ▶ Vodní čerpadlo nikdy neskladujte v uzavřených prostorách, pokud je v nádrži benzin.
- Vdechování benzínových výparů může být pro osoby jedovaté.
 - ▶ Benzínové výpary nevdechujte.

- ▶ Palivo do nádrže nalévejte na dobře odvětraném místě.
- Vodní čerpadlo se během práce zahřívá. Benzín se rozpíná a v palivové nádrži může vzniknout přetlak. Při otvírání uzávěru palivové nádrže může dojít k vystříknutí benzínu. Vystříknutý benzín se může vznítit. Uživatel může být těžce zraněn.
 - ▶ Vodní čerpadlo nechte nejdříve vychladnout, teprve potom otvírejte uzávěr palivové nádrže.
- Oděv, který se dostane do styku s benzínem, se může snadněji vznítit. Může tak dojít k těžkému nebo smrtelnému zranění osob a ke vzniku věcných škod.
 - ▶ Pokud se oděv dostane do styku s benzínem: Oděv si převlékněte.
- Benzín může představovat ohrožení pro životní prostředí.
 - ▶ Zabraňte rozlití paliva.
 - ▶ Benzín odevzdejte v souladu s předpisy k ekologické likvidaci.
- V případě, že se benzín dostane do styku s pokožkou nebo očima, může dojít k podráždění pokožky nebo očí.
 - ▶ Vyhybejte se kontaktu s benzínem.
 - ▶ V případě, že dojde k zasažení pokožky: Postižená místa pokožky umyjte vydatným množstvím vody a mýdlem.
 - ▶ V případě, že dojde k zasažení očí: Zasažené oči vyplachujte nejméně po dobu 15 minut vydatným množstvím vody a vyhledejte lékaře.
- Systém zapalování vodního čerpadla produkuje jiskry. Jiskry mohou vylétávat ven, a způsobit tak požár nebo výbuch v okolí, kde se nacházejí snadno vznítilné nebo výbušné materiály či předměty. Může tak dojít k těžkému nebo smrtelnému zranění osob a ke vzniku věcných škod.
 - ▶ Používejte takové zapalovací svíčky, které jsou uvedeny v tomto návodu k použití.
 - ▶ Zapalovací svíčku zašroubujte a dotáhněte.
 - ▶ Nástrčku zapalovací svíčky pevně zamáčkněte.
- Pokud byl do vodního čerpadla nalit benzín, který je pro daný motor nevhodný, může dojít k poškození vodního čerpadla.
 - ▶ Používejte čerstvý značkový bezolovnatý benzín.
 - ▶ Dodržujte specifikace uvedené v návodu k použití motoru.

4.8 Práce

▲ VAROVÁNÍ

- Pokud uživatel nenastartuje motor správně, může nad vodním čerpadlem ztratit kontrolu. Uživatel může být těžce zraněn.
 - ▶ Nastartování motoru provádějte způsobem, který je popsán v tomto návodu k použití.
- Pokud je vodní čerpadlo uvedeno do provozu bez připojených hadic, mohou se ruce uživatele dostat do sacího a výstupního otvoru. Uživatel může být těžce zraněn.
 - ▶ Vodní čerpadlo uvádějte do provozu pouze s připojenými hadicemi.
 - ▶ Sacího ani výstupního otvoru se nedotýkejte rukama.
- Jestliže motor běží, vznikají výfukové plyny. Vdechování výfukových plynů může být pro osoby jedovaté.
 - ▶ Výfukové plyny nevdechujte.



- ▶ Vodním čerpadlo používejte v dobře větraném prostoru.
- ▶ Nepoužívejte vodní čerpadlo ve studni.
- ▶ Pokud se vyskytnou bolesti hlavy, nevolnost, poruchy vidění, poruchy sluchu nebo závratě: ukončete práci a vyhledejte lékaře.
- Pokud uživatel nosí chrániče sluchu a motor běží, je schopen vnímat a vyhodnocovat zvuky pouze omezeně.
 - ▶ Pracujte klidně a s rozvahou.
- Pokud se chování vodního čerpadla během práce změní nebo se chová neobvykle, může to znamenat, že se nenachází ve stavu odpovídajícímu bezpečnostním požadavkům. Může dojít k vážnému zranění osob a ke vzniku věcných škod.
 - ▶ Ukončete práci a vyhledejte odborného prodejce výrobků STIHL.
- Při teplotách pod 0 °C může na podlaze a v součástech vodního čerpadla zamrznat voda. Uživatel může uklouznout, upadnout a těžce se zranit. Může dojít k hmotným škodám.
 - ▶ Při teplotách nižších než 0 °C vodní čerpadlo nepoužívejte.
- Při tahání za sací nebo tlakovou hadici se vodní čerpadlo může pohybovat a může se převrátit. Může dojít k hmotným škodám.
 - ▶ Za sací ani tlakovou hadici netahejte.
- Pokud je vodní čerpadlo na šikmém, nerovném nebo nezpevněném povrchu, může se pohybovat a může se převrátit. Může dojít k hmotným škodám.

- ▶ Vodní čerpadlo postavte na vodorovný a pevný povrch bez nerovností.
- ▶ Vodní čerpadlo zajistěte proti pohybu.
- Nasávané vysoce hořlavé a výbušné kapaliny mohou způsobit požár a výbuch. Může tak dojít k těžkému nebo smrtelnému zranění osob a ke vzniku věcných škod.
 - ▶ Vysoce hořlavé ani výbušné kapaliny nenasávejte ani nerozstříkujte.
- Nasávané dráždivé, žíravé a toxické kapaliny mohou ohrozit zdraví a poškodit součásti vodního čerpadla. Může tak dojít k těžkému nebo smrtelnému zranění osob a ke vzniku věcných škod.
 - ▶ Dráždivé, žíravé ani toxické kapaliny nenasávejte ani nerozstříkujte.
- Vodní čerpadlo není bez cizorodých zárodků a není vhodné pro potraviny. Při nasávání tekutých potravin dochází k jejich kontaminaci.
 - ▶ Tekuté potraviny nenasávejte ani nerozstříkujte.
- Pokud není vodní čerpadlo před spuštěním motoru naplněno vodou, může dojít k poškození vodního čerpadla.
 - ▶ Před spuštěním motoru naplňte vodní čerpadlo vodou.
- Pokud není nasazen sací koš, mohou se do vodního čerpadla nasávat předměty. Vodní čerpadlo se může ucpat nebo poškodit.
 - ▶ Nasadte sací koš.
- Motor vodního čerpadla není vodotěsný. Pokud je vodní čerpadlo umístěno ve vodě, může dojít k poškození motoru.
 - ▶ Vodní čerpadlo provozujte na suchém podkladu.
- Nesprávně položené hadice se mohou poškodit nebo o ně mohou osoby zakopnout. Může tak dojít ke zranění osob a k poškození hadic.
 - ▶ Hadice ved'te a označte tak, aby o něj osoby nemohly zakopnout.
 - ▶ Hadice ved'te tak, aby nebyly napnuté nebo zamotané.
 - ▶ Hadice ved'te tak, aby se nemohly poškodit, zalomit či zmáčknout a aby se o sebe nedřely.
 - ▶ Hadice chraňte před horkem, olejem a chemikáliemi.
- Pokud se na vodní čerpadlo někdo posadí nebo postaví, může přijít do styku s horkými částmi zařízení a vážně se zranit. Pokud se na vodní čerpadlo odkládají předměty, mohou spadnout a může dojít k vážnému poranění osob.
 - ▶ Na vodní čerpadlo nesedejte ani na něm nestůjte.

- ▶ Na vodní čerpadlo neodkládejte žádné předměty.

4.9 Přeprava

▲ VAROVÁNÍ

- Vodní čerpadlo se může během přepravy převrátit nebo posunout. Může tak dojít ke zranění osob a ke vzniku věcných škod.
 - ▶ Vypněte motor.
 - ▶ Vodní čerpadlo zajistěte napínacími pásy, popruhy nebo síť tak, aby se nemohlo převrátit nebo pohybovat.
- Poté, co motor běžel, může být tlumič výfuku a motor horký. Uživatel se může popálit.
 - ▶ Vodní čerpadlo přenášejte na rámu tak, aby tlumič výfuku směřoval od těla.
- Při teplotách pod 0 °C může v součástech vodního čerpadla zamrznout voda. Vodní čerpadlo se může poškodit.
 - ▶ Vodní čerpadlo vyprázdněte.

4.10 Uložení

▲ VAROVÁNÍ

- Děti nedokážou rozpoznat nebo posoudit nebezpečnost vodního čerpadla. Může dojít k vážnému zranění dětí.
 - ▶ Vypněte motor.
 - ▶ Vodní čerpadlo uchovávejte mimo dosah dětí.
- Elektrické kontakty a kovové součásti vodního čerpadla mohou vlhkostí korodovat. Vodní čerpadlo se může poškodit.
 - ▶ Vodní čerpadlo uchovávejte na čistém a suchém místě.
- Při teplotách pod 0 °C může v součástech vodního čerpadla zamrznout voda. Vodní čerpadlo se může poškodit.
 - ▶ Vodní čerpadlo vyprázdněte.

4.11 Čištění, údržba a opravy

▲ VAROVÁNÍ

- Pokud během provádění čištění, údržby nebo opravy běží motor, může se vodní čerpadlo dát nechtěně do pohybu. Může dojít k vážnému zranění osob a ke vzniku věcných škod.
 - ▶ Vypněte motor.
- Poté, co motor běžel, může být tlumič výfuku a motor horký. Může dojít k popálení osob.
 - ▶ Čekejte, dokud tlumič výfuku a motor nevychladnou.
- Agresivní čisticí prostředky, čištění proudem vody nebo ostrými předměty může poškodit

vodní čerpadlo nebo hadice. Pokud vodní čerpadlo nebo hadice nejsou řádně vyčištěné, komponenty již nemohou správně fungovat a bezpečnostní zařízení mohou být nefunkční. Může dojít k vážnému zranění.

- ▶ Vodní čerpadlo čistěte tak, jak je popsáno v tomto návodu k použití.
- ▶ Hadice čistěte tak, jak je popsáno v tomto návodu k použití.

- Pokud vodní čerpadlo nebo hadice nejsou udržovány nebo opravovány podle popisu v tomto návodu k použití, mohou součásti přestat správně fungovat a bezpečnostní zařízení mohou být nefunkční. Tento stav může způsobit těžké zranění nebo usmrcení osob.
 - ▶ Vodní čerpadlo udržujte a opravujte tak, jak je popsáno v tomto návodu k použití.
 - ▶ Hadice udržujte tak, jak je popsáno v návodu k použití použitých hadic.

5 Příprava vodního čerpadla k použití

5.1 Příprava vodního čerpadla k použití

Před zahájením práce musí být provedeny následující kroky:

- ▶ Odstraňte obalový materiál a přepravní zajištění.
- ▶ Ujistěte se, že je vodní čerpadlo v bezpečném technickém stavu, [14.6](#).
- ▶ Vodní čerpadlo vyčistěte, [14.1](#).
- ▶ Vodní čerpadlo připojte ke zdroji vody, [6.1](#).
- ▶ Skříň vodního čerpadla naplňte vodou, [6.2](#).
- ▶ Do vodního čerpadla nalijte palivo, [7.1](#).
- ▶ Doplňte motorový olej, [7.2](#).
- ▶ Zkontrolujte ovládací prvky, [9.1](#).
- ▶ Pokud tyto kroky nelze provést: Vodní čerpadlo nepoužívejte a vyhledejte specializovaného prodejce výrobků STIHL.

6 Připojení na vodní zdroj

6.1 Připojení vodního čerpadla ke zdroji vody

Vodní čerpadlo může nasávat vodu z dešťových sudů, cisteren a z tekoucích nebo stojatých vod.

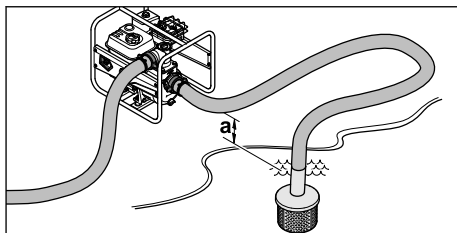

Aby mohla být voda nasávána, nesmí výškový rozdíl mezi vodním čerpadlem a vodním zdrojem překročit maximální výšku sání (a), [18.1](#).

Sací hadice musí být sama o sobě stabilní, aby nedošlo k jejímu zborcení při podtlaku.

Musí být použit sací koš.

Připojení hadicových přípojek

- ▶ Vypněte motor.

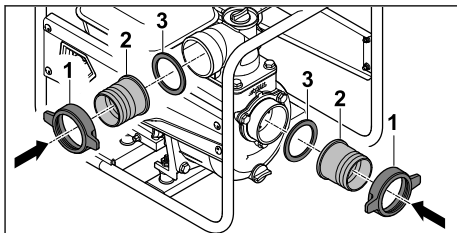

- ▶ Našroubujte převlečné matice (1) spolu s hrdly (2) a těsněním (3).

Připojení hadic

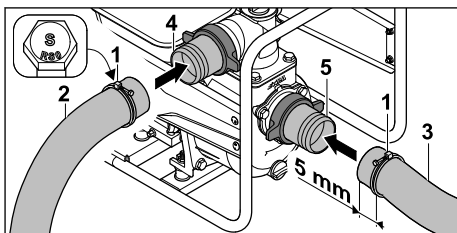

- ▶ Upínací objímky (1) nasuňte na tlakovou hadici (2) a sací hadici (3).
- ▶ Tlakovou hadici (2) nasuňte přes hrdlo (4).
- ▶ Sací hadici (3) nasuňte přes hrdlo (5).

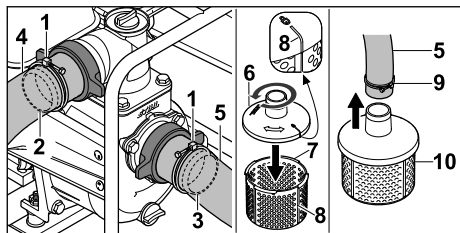

- ▶ Upínací objímky (1) umístěte doprostřed nad odporovými žebry hrdel (2 a 3).
- ▶ Utáhněte šrouby upínacích objímek (1). Tlaková hadice (4) a sací hadice (5) jsou pevně připojeny k vodnímu čerpadlu.
- ▶ Horní díl sacího koše (6) nasadte na spodní díl sacího koše (7) a utáhněte otočením proti směru hodinových ručiček, dokud nebudou značky (8) na horním (6) a spodním díle (7) v jedné řadě. Horní díl (6) a spodní díl (7) sacího koše jsou navzájem pevně spojeny.
- ▶ Upínací objímku (9) nasuňte na opačný konec sací hadice (5)
- ▶ Opačný konec sací hadice (5) nasuňte přes hrdlo sacího koše (10).
- ▶ Upínací objímku (9) na hrdle sacího koše (10) vystředěte.
- ▶ Šroub upínací objímky (10) utáhněte. Sací koš (10) je pevně spojen se sací hadicí (5).
- ▶ Sací koš (10) zavěste do zdroje vody tak, aby se sací koš (10) nedotýkal dna.

**VAROVÁNÍ**

- Během provozu vodní čerpadlo neodpojujte od zdroje vody a nenechte ho běžet naprázdno. Provoz bez zcela naplněné skříně může vodní čerpadlo vážně poškodit.

6.2 Naplnění skříně vodního čerpadla vodou**UPOZORNĚNÍ**

- Při dodání není ve skříně vodního čerpadla žádná voda. Aby mohla být voda nasávána a čerpána hadicemi, musí být vodní čerpadlo naplněné vodou. Nastartování motoru bez vody ve skříně vodního čerpadla nebo jen s malým množstvím vody může vodní čerpadlo poškodit.
 - ▶ Před nastartováním nalijte do skříně vodního čerpadla vodu.

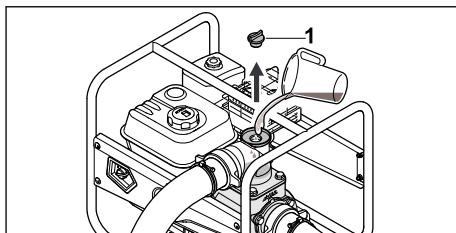

- ▶ Upevňovacím šroubem (1) otáčejte proti směru hodinových ručiček, dokud nebude možné upevňovací šroub (1) vyjmout.
- ▶ Skříň vodního čerpadla naplňte nejméně 2,5 l vody.
- ▶ Nasadte upevňovací šroub (1).
- ▶ Upevňovacím šroubem (1) otočte ve směru hodinových ručiček a pevně jej utáhněte rukou.

7 Doplňování paliva a motorového oleje do vodního čerpadla**7.1 Nalítí paliva do vodního čerpadla****UPOZORNĚNÍ**

- Pokud do vodního čerpadla nenalijete správné palivo, může dojít k jeho poškození.
 - ▶ Postupujte podle pokynů návodu k použití motoru.
- ▶ Vypněte motor.
- ▶ Vodní čerpadlo postavte na rovný povrch tak, aby uzávěr palivové nádrže směřoval nahoru.
- ▶ Okolí uzávěru palivové nádrže očistěte vlhkým hadrem.

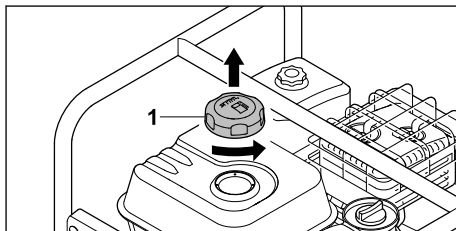

- ▶ Uzávěrem palivové nádrže (1) otáčejte tak dlouho proti směru hodinových ručiček, až ho lze sundat.
- ▶ Uzávěr palivové nádrže (1) sundejte.
- ▶ Doplňte palivo tak, aby nevyteklo a aby zůstalo nejméně 15 mm pod okrajem palivové nádrže.

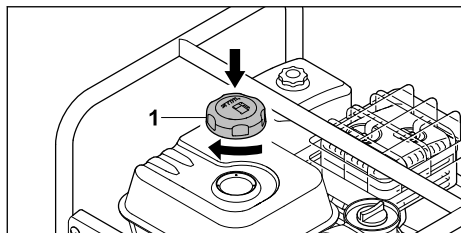

- ▶ Uzávěr palivové nádrže (1) nasadíte na palivovou nádrž.
- ▶ Uzávěrem palivové nádrže (1) otáčejte ve směru hodinových ručiček a pevně dotáhněte rukou. Palivová nádrž je zavřena.

7.2 Doplnění motorového oleje

Motorový olej promazává a chladí motor.

Specifikace motorového oleje a plnicí množství jsou uvedeny v návodu k použití motoru.

UPOZORNĚNÍ

- Při dodání není ve vodním čerpadle žádný motorový olej. Startování motoru bez motorového oleje nebo jen s malým množstvím může vodní čerpadlo poškodit.
 - ▶ Před každým startem zkontrolujte stav motorového oleje a v případě potřeby motorový olej doplňte.
- ▶ Motorový olej plňte podle návodu k použití příslušného motoru.

8 Startování a vypínání motoru

8.1 Nastartování motoru

- ▶ Vodní čerpadlo postavte na rovný povrch.

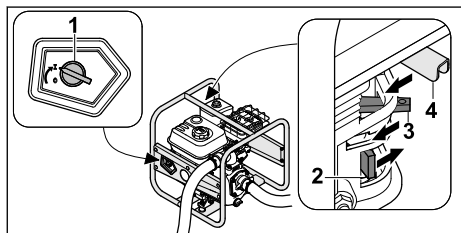

- ▶ Hlavní spínač (1) otočte do polohy I.
- ▶ Palivový kohout (2) posuňte ve směru šipky.
- ▶ Páku sytiče (3) posuňte ve směru šipky.
- ▶ Páku akcelérátoru (4) posuňte ve směru šipky.

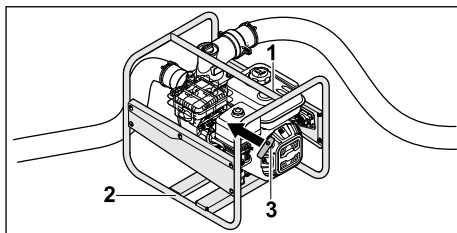

- ▶ Vodní čerpadlo přitlačte levou rukou za horní rám (1) k podlaze a pravou nohou si stoupněte na spodní rám (2).
- ▶ Rukojeť startéru (3) vytahujte pomalu pravou rukou až po citelný odpor.
- ▶ Rychle zatáhněte za rukojeť startéru (3) a veďte ji zpět, dokud se motor nerozeběhne.
- ▶ Páku sytiče zasuňte zpátky tak, aby nedošlo k zahlcení motoru.

8.2 Vypnutí motoru

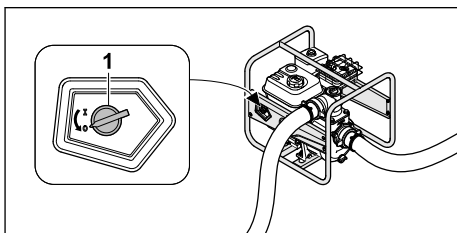

- ▶ Hlavní spínač (1) otočte do polohy 0. Motor se zastaví.

9 Kontrola vodního čerpadla

9.1 Kontrola ovládacích prvků

- ▶ Spusťte motor.
- ▶ Hlavní spínač otočte do polohy 0. Motor se zastaví.
- ▶ Pokud se motor nezastaví:
 - ▶ Zavřete palivový kohout a vodní čerpadlo nepoužívejte. Vyhledejte specializovaného prodejce výrobků STIHL. Hlavní spínač je vadný.

10 Použití vodního čerpadla

10.1 Zajištění vodního čerpadla

- ▶ Vodní čerpadlo zajistíte proti pohybu.

10.2 Vedení sací hadice

Sací hadici vhodně vypodložte, aby závitová přípojka sacího otvoru nebyla příliš zatížena a těsnění nebylo zmáčknuté nebo se neposunulo.

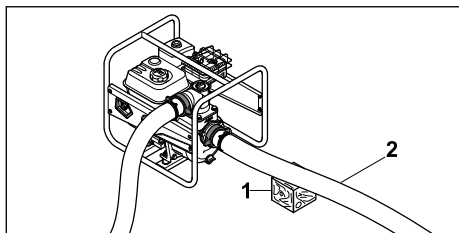

- ▶ Sací hadici (2) podložte vhodným předmětem (1), aby hadice vedla pokud možno přímo a nebyla zalomená.

10.3 Čerpání

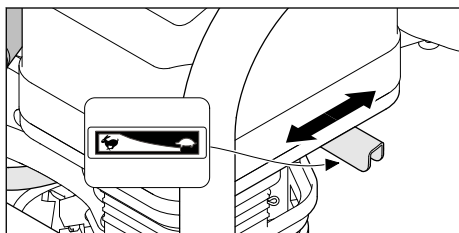

Čerpací výkon lze regulovat nastavením páky akcelérátoru.

- ▶ Páku akcelérátoru dejte do polohy ➡: Čerpací výkon se sníží.
- ▶ Páku akcelérátoru dejte do polohy ➡: Čerpací výkon se zvýší.

11 Po skončení práce

11.1 Po ukončení práce

- ▶ Vodní čerpadlo připojte ke zdroji vody tak, aby nebylo možné nasát žádný písek ani nečistoty.
- ▶ Nastartujte motor.
Z vodního čerpadla a hadic se vyplaví písek a nečistoty.
- ▶ Vypněte motor.
- ▶ Vodní čerpadlo nechte vychladnout.

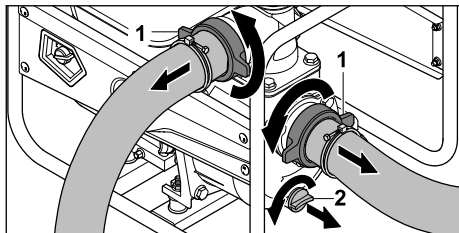

- ▶ Odšroubujte převlečné matice (1).
Hadice jsou demontovány.

- ▶ Upevňovacím šroubem (2) otáčejte proti směru hodinových ručiček, dokud nebude možné upevňovací šroub (2) vyjmout. Z vodního čerpadla vytéká voda.
- ▶ Pro úplné vyprázdnění vodní čerpadlo naklopte dopředu.
- ▶ Nasadte upevňovací šroub (2).
- ▶ Upevňovacím šroubem (2) otočte ve směru hodinových ručiček a pevně jej utáhněte rukou.
- ▶ Pokud je vodní čerpadlo vlhké: Vodní čerpadlo nechte vyschnout.
- ▶ Vodní čerpadlo vyčistěte.

12 Přeprava

12.1 Přeprava vodního čerpadla

- ▶ Vypněte motor.

Přenášení vodního čerpadla

- ▶ Vodní čerpadlo přenášejte na rámu tak, aby tlumič výfuku směřoval od těla.

Přeprava vodního čerpadla vozidlem

- ▶ Vodní čerpadlo zajistěte nastojato tak, aby se nemohlo převrátit či pohnout.

13 Skladování

13.1 Uložení vodního čerpadla

- ▶ Vypněte motor.
- ▶ Vodní čerpadlo uložte tak, aby byly splněny následující podmínky:
 - Vodní čerpadlo se nachází mimo dosah dětí.
 - Vodní čerpadlo je čisté a suché.
 - Teplota skladování je -20 až $+60$ °C.
- ▶ Pokud má být vodní čerpadlo uloženo déle než 30 měsíců:
 - ▶ Otevřete uzávěr palivové nádrže.
 - ▶ Palivovou nádrž vyprázdněte.
 - ▶ Palivovou nádrž zavřete.

14 Čištění

14.1 Čištění vodního čerpadla

- ▶ Vypněte motor.
- ▶ Vodní čerpadlo nechte vychladnout.
- ▶ Vodní čerpadlo vyčistěte vlhkým hadrem nebo rozpouštědlem pryskyřice STIHL.
- ▶ K vyčištění větracích otvorů použijte štětec.

14.2 Vyčištění sacího koše

- ▶ Vypněte motor.
- ▶ Sací koš opláchněte pod tekoucí vodou.

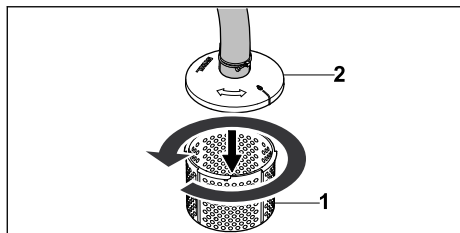

- ▶ Při znečištění hrubým materiálem uvolněte spodní díl sacího koše (1) z horního dílu sacího koše (2) otočením proti směru hodinových ručiček a vyjměte. Opláchněte ho zevnitř tekoucí vodou.

14.3 Čištění hadic

- ▶ Vypněte motor.
- ▶ K čištění hadic použijte vlhký hadr.
- ▶ Hadice vypláchněte vodou.

15 Údržba

15.1 Intervaly údržby

Intervaly údržby závisí na okolních podmínkách a pracovních podmínkách. Společnost STIHL doporučuje následující intervaly údržby:

17 Odstranění poruch

17.1 Odstranění poruch vodního čerpadla

Porucha	Příčina	Opatření
Motor nelze spustit.	V nádrži není dostatek paliva.	▶ Do vodního čerpadla nalijte palivo.
	Karburátor je příliš horký.	▶ Vodní čerpadlo nechte vychladnout.
	Karburátor je zamrzlý.	▶ Vodní čerpadlo nechte ohřát.
	Hlavní vypínač je v pozici 0.	▶ Zapněte hlavní vypínač.
	V nádrži je špatné, znečištěné nebo staré palivo.	▶ Používejte čerstvé značkové palivo (bezolovnatý benzin). ▶ Vyčistěte karburátor. ▶ Vyčistěte palivové potrubí.
	Nástrčka zapalovací svíčky je vytažena ze zapalovací svíčky nebo je v nástrčce špatně upevněn kabel zapalování.	▶ Zapalovací svíčku vyčistěte nebo vyměňte. ▶ Zkontrolujte spojení mezi kabelem zapalování a nástrčkou.
	Zapalovací svíčka je zanesená nebo poškozená nebo má nesprávnou vzdálenost elektrod.	▶ Zapalovací svíčku vyčistěte nebo vyměňte. ▶ Nastavte správnou vzdálenost elektrod.

Motor

- ▶ Údržbu motoru provádějte tak, jak je uvedeno v návodu k použití příslušného motoru.

Vodní čerpadlo

- ▶ Vodní čerpadlo nechte každý rok zkontrolovat u odborného prodejce výrobků STIHL.

16 Oprava

16.1 Oprava vodního čerpadla

Uživatel si nemůže vodní čerpadlo opravovat sám.

- ▶ V případě, že je vodní čerpadlo poškozené: Vodní čerpadlo nepoužívejte a vyhledejte specializovaného prodejce výrobků STIHL.

Porucha	Příčina	Opatření
	Motor je zahlcený palivem.	► Vyšroubujte a osušte zapalovací svíčku, přepněte hlavní vypínač do polohy 0 a několikrát zatáhněte za startovací lano, když je zapalovací svíčka vyšroubovaná.
	Vzduchový filtr je znečištěný.	► Vyčistěte nebo vyměňte vzduchový filtr.
	Hladina oleje v motoru je příliš nízká.	► Dolijte motorový olej.
Motor se obtížně spouští nebo mu klesá výkonu.	V palivové nádrži a v karburátoru je voda nebo je karburátor ucpaný.	► Palivovou nádrž vyprázdněte, vyčistěte palivové potrubí a karburátor.
	Palivová nádrž je znečištěná.	► Vyčistěte palivovou nádrž.
	Zapalovací svíčka je zanesená.	► Vyčistěte nebo vyměňte zapalovací svíčku.
	Použili jste nesprávné palivo.	► Zkontrolujte palivo.
	Vzduchový filtr je znečištěný.	► Vzduchový filtr vyčistěte nebo vyměňte.
Motor je velmi horký.	Zanesená chladicí žebra.	► Vyčistěte chladicí žebra.
Motor běží nerovnoměrně.	Použili jste nesprávné palivo.	► Zkontrolujte palivo.
	V nádrži není dostatek paliva.	► Do vodního čerpadla nalijte palivo.
	Vzduchový filtr je znečištěný.	► Vzduchový filtr vyčistěte nebo vyměňte.
Motor během provozu zhasne.	Hladina oleje v motoru je příliš nízká a snímač tlaku oleje motor vypne.	► Dolijte motorový olej.
	V nádrži není dostatek paliva.	► Do vodního čerpadla nalijte palivo.
Z čerpadla se silně kouří.	Hladina motorového oleje je příliš vysoká.	► Vypusťte motorový olej.
	Vzduchový filtr je znečištěný.	► Vzduchový filtr vyčistěte nebo vyměňte.
Příliš silné vibrace během provozu.	Tlumiče vibrací jsou opotřebené.	► Tlumiče vibrací vyměňte.
Vodní čerpadlo nečerpá vodu.	Sací koš nebo hadice jsou ucpané.	► Sací koš a hadice vyčistěte.
	Je málo vody.	► Ujistěte se, že je k dispozici dostatečné množství vody.
	Ve vodním čerpadle není voda.	► Vodní čerpadlo připojte ke zdroji vody. ► Vodní čerpadlo naplňte vodou.
	Je překročena maximální výtlačná nebo sací výška.	► Dodržujte maximální výtlačnou a sací výšku.  18.1
	Sací hadice se zborstila.	► Použijte odolnou sací hadici.

Porucha	Příčina	Opatření
	Sací hadice netěsní nebo není správně připojena.	► Zkontrolujte sací hadici a připojení.

18 Technická data

18.1 Vodní čerpadlo STIHL WP 600.0

- Zdvihový objem: 212 cm³
- Výkon (P) podle ISO 8893: 4,4 kW
- Otáčky při zátěži (n): 3600 ot./min
- Maximální volnoběžné otáčky (n₀): 3850 ot./min
- Hmotnost (m), je-li palivová nádrž prázdná: 29 kg
- Maximální objem palivové nádrže: 3,6 dm³ (3,6 l)
- Průměr hrdla: 76 mm (3")
- Maximální výtlačná výška: 31 m
- Maximální sací výška: 7 m

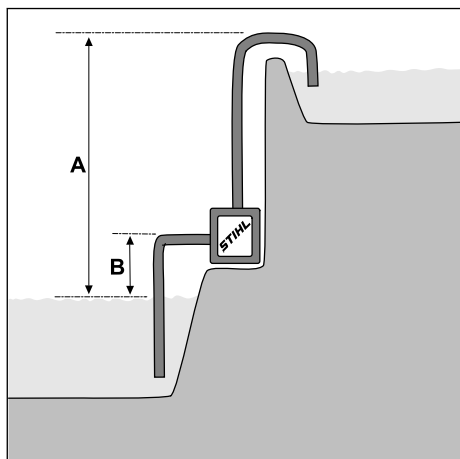

A = výtlačná výška

B = sací výška

- Maximální průtok čerpadla (V_{max}): 63 m³/h

Průtok čerpadla závisí na výtlačné výšce.

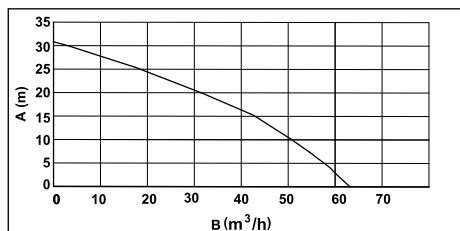

A = výtlačná výška

B = výkon čerpadla

18.2 Hodnoty hluku

Hodnota K pro hladinu akustického tlaku činí 3 dB(A). Hodnota K pro hladinu akustického výkonu činí 3,0 dB(A).

- Hladina akustického tlaku L_{pA} měřená podle normy ISO 20361: 87 dB(A)
- Hladina akustického výkonu L_{WA} měřená podle 2000/14/EC: 100,4 dB(A)
- Hladina akustického výkonu L_{WA} garantovaná podle 2000/14/EC: 103 dB(A)

18.3 Emisní hodnoty spalin

Hodnota CO₂ naměřená v rámci postupu schvalování typu EU je uvedena na webové adrese www.stihl.com/co2 ve specifických technických údajích výrobku.

Naměřená hodnota CO₂ byla zjištěna na reprezentativním motoru podle normovaného zkušebního procesu za laboratorních podmínek a není žádnou výslovnou nebo implikovanou zárukou výkonu určitého motoru.

Na základě řádného používání a údržby popsané v tomto návodu k obsluze jsou splněny platné požadavky na emise výfukových plynů. Při změnách na motoru provozní povolení zaniká.

18.4 REACH

REACH je názvem ustanovení EG o registraci, klasifikaci a povolení chemikálií.

Informace ohledně splnění ustanovení REACH se nacházejí pod www.stihl.com/reach.

19 Náhradní díly a příslušenství

19.1 Náhradní díly a příslušenství

STIHL Tyto symboly označují originální náhradní díly STIHL a originální příslušenství STIHL.

STIHL doporučuje používat originální náhradní díly STIHL a originální příslušenství STIHL.

Náhradní díly a příslušenství jiných výrobců nemohou být i přes pečlivý monitoring trhu fir-

mou STIHL posouzeny ohledně jejich spolehlivosti, bezpečnosti a vhodnosti a STIHL také nemůže ručit za jejich použití.

Originální náhradní díly STIHL a originální příslušenství STIHL jsou k dostání u odborného prodejce výrobků STIHL.

20 Likvidace

20.1 Likvidace vodního čerpadlo

Informace o likvidaci získáte na místním úřadě nebo u specializovaného prodejce výrobků STIHL.

Nesprávná likvidace může poškodit zdraví a znečistit životní prostředí.

- ▶ Výrobky STIHL včetně obalů likvidujte v souladu s místními předpisy na vhodném sběrném místě určeném k recyklaci.
- ▶ Nelikvidujte společně s domovním odpadem.

21 Prohlášení o konformitě EU

21.1 Vodní čerpadlo STIHL WP 600.0

STIHL Tirol GmbH
Hans Peter Stihl-Straße 5
6336 Langkampfen

Rakousko

prohlašuje na svoji výhradní odpovědnost, že

- výrobek: vodní čerpadlo
- jmenovitý výkon: 4,4 kW
- výrobní značka: STIHL
- typ: WP 600.0
- sériové identifikační číslo: VB04

splňuje příslušná nařízení směrnic 2000/14/EU, 2006/42/EC, 2011/65/EU a 2014/30/EU a byl vyvinut a vyroben v souladu s následujícími normami platnými vždy k datu výroby: EN 809 a EN 55012.

Měřené a zaručené hladiny akustického výkonu byly zjištěny podle přílohy V směrnice 2000/14/EC.

- Naměřená hladina akustického výkonu: 100,4 dB(A)
- Garantovaná hladina akustického výkonu: 103 dB(A)

Technické dokumenty jsou uloženy u společnosti STIHL Tirol GmbH.

Rok výroby a číslo stroje (sériové číslo) jsou uvedeny na vodním čerpadle.

Langkampfen, 08.10.2021

STIHL Tirol GmbH

v zastoupení 

Matthias Fleischer, vedoucí odboru výzkumu a vývoje

v zastoupení 

Sven Zimmermann, vedoucí oddělení kvality

22 Adresy

22.1 Hlavní sídlo firmy STIHL

ANDREAS STIHL AG & Co. KG
Postfach 1771
D-71307 Waiblingen

22.2 Distribuční společnosti STIHL

NĚMECKO

STIHL Vertriebszentrale AG & Co. KG
Robert-Bosch-Straße 13
64807 Dieburg
Telefon: +49 6071 3055358

RAKOUSKO

STIHL Ges.m.b.H.
Fachmarktstraße 7
2334 Vösendorf
Telefon: +43 1 86596370

ŠVÝCARSKO

STIHL Vertriebs AG
Isenrietstraße 4
8617 Mönchaltorf
Telefon: +41 44 9493030

ČESKÁ REPUBLIKA

Andreas STIHL, spol. s r.o.
Chrlická 753
664 42 Modřice

22.3 Dovozy firmy STIHL

BOSNA-HERCEGOVINA

UNIKOMERC d. o. o.
Bišće polje bb
88000 Mostar
Telefon: +387 36 352560
Fax: +387 36 350536